

CD Radio Cassette Recorder

AZ 2025

AZ 2020

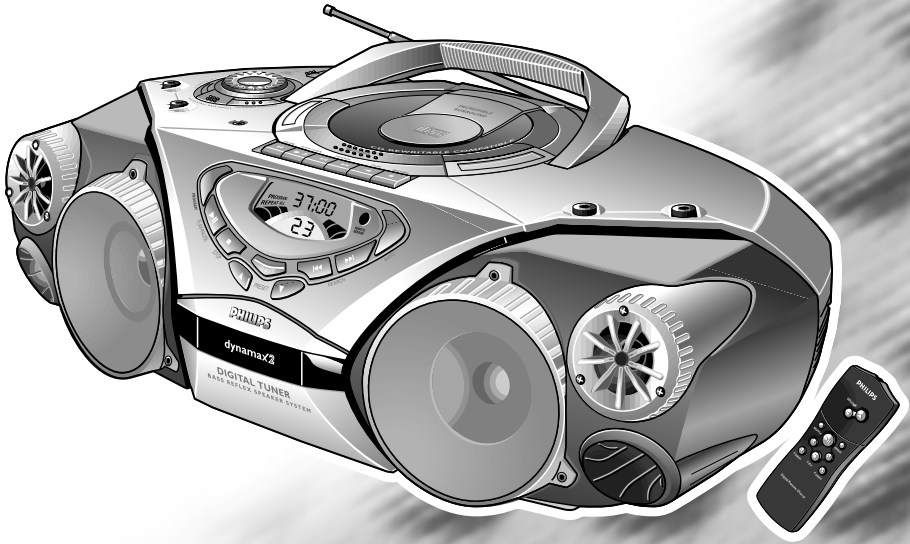

Let's make things better.



PHILIPS

Important notes for users in the U.K.

Mains plug

This apparatus is fitted with an approved moulded 13 Amp plug. To change a fuse in this type of plug proceed as follows:

- Remove fuse cover and fuse.
- Fix new fuse which should be a BS1362 5 Amp, A.S.T.A. or BSI approved type.
- Refit the fuse cover.

If the fitted plug is not suitable for your socket outlets, it should be cut off and an appropriate plug fitted in its place.

If the mains plug contains a fuse, this should have a value of 5 Amp. If a plug without a fuse is used, the fuse at the distribution board should not be greater than 5 Amp.

Note: The severed plug must be disposed to avoid a possible shock hazard should it be inserted into a 13 Amp socket elsewhere.

How to connect a plug

The wires in the mains lead are coloured with the following code: blue = neutral (N), brown = live (L). As these colours may not correspond with the colour markings identifying the terminals in your plug, proceed as follows:

- Connect the blue wire to the terminal marked N or coloured black.
- Connect the brown wire to the terminal marked L or coloured red.
- Do not connect either wire to the earth terminal in the plug, marked E (or $\frac{1}{2}$) or coloured green (or green and yellow).

Before replacing the plug cover, make certain that the cord grip is clamped over the sheath of the lead - not simply over the two wires. Copyright in the U.K.: Recording and playback of material may require consent. See Copyright Act 1956 and The Performer's Protection Acts 1958 to 1972.

(N) Norge

Advarsel: For å redusere faren for brann eller elektrisk støt; skal apparatet ikke utsettes for regn eller fuktighet.

Typeskilt finnes på apparatens underside.

Observer: Nettbryteren er sekundært innkoplet. Den innebygde nettdelen er derfor ikke frakoplet nettet så lenge apparatet er tilsluttet nettkontakten.

(I) Italia

DICHIARAZIONE DI CONFORMITA'

Si dichiara che l'apparecchio AZ 2025 e AZ 2020 Philips risponde alle prescrizioni dell'art. 2 comma 1 del D. M. 28 Agosto 1995 n. 548.

Fatto a Eindhoven, il 19/05/2000

Philips Consumer Electronics
Philips, Glaslaan 2,
5616 JB Eindhoven, The Netherlands

English 4

English

Français 15

Français

Español 26

Español

Deutsch 37

Deutsch

Nederlands 48

Nederlands

Italiano 59

Italiano

Português 70

Português

Dansk 81

Dansk

Svenska 92

Svenska

Suomi 103

Suomi

Ἑλληνικά 114

Ἑλληνικά

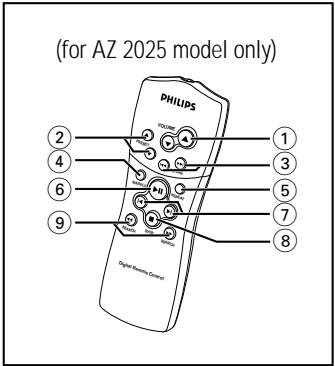
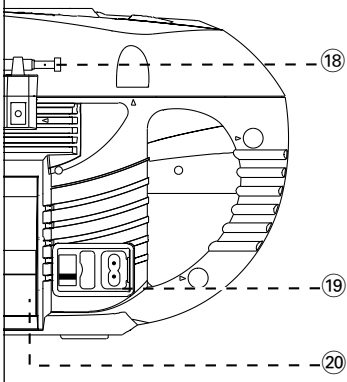
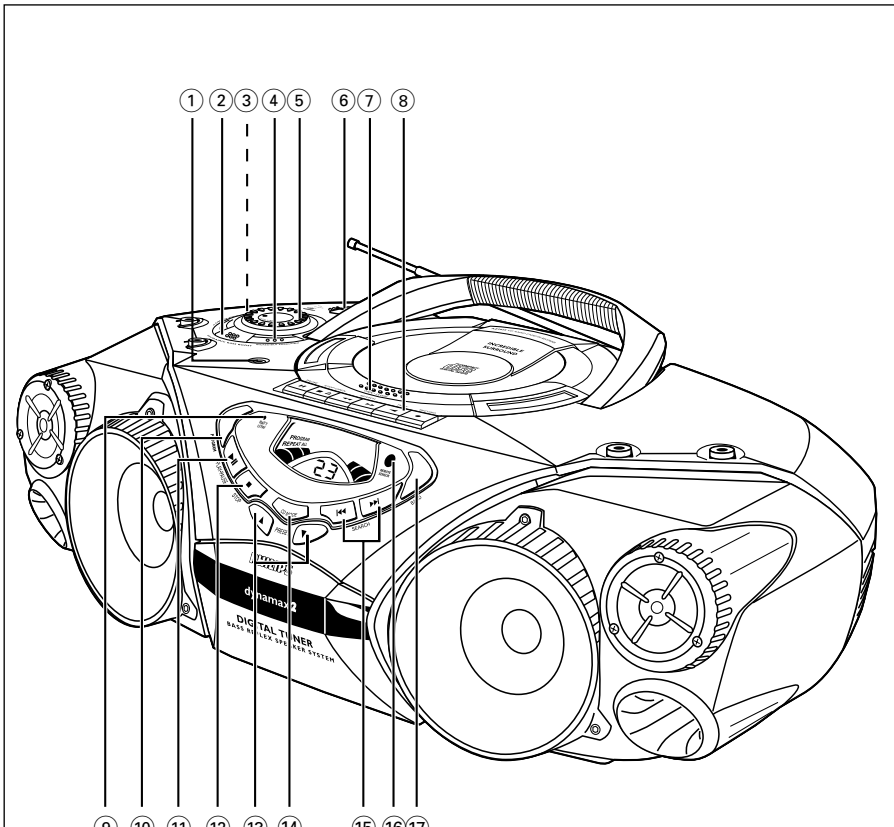

CONTROLS

TOP AND FRONT PANELS

- ① - 3.5 mm stereo headphone socket

Note: Connecting headphones will switch off the speakers.

- ② **DIGITAL DYNAMIC BASS BOOST** - selects a more vivid bass response
- ③ **ULTRA HIGH CLARITY** - adjusts the treble tones
- ④ **INCREDIBLE SURROUND** - creates a super-enhanced stereo effect
- ⑤ **VOLUME** - to adjust volume level
- ⑥ **POWER slider** - selects the sound source for CD/ TUNER / TAPE and also the POWER OFF switch
- ⑦ **OPEN•CLOSE** - opens/ closes the CD door
- ⑧ **CASSETTE RECORDER keys**
RECORD ● - starts recording
PLAY ◀ - starts playback
SEARCH ◀▶ - fast winds/rewinds the tape
STOP•OPEN ■▲ - stops the tape;
- opens the cassette compartment
- PAUSE ||** - pauses recording or playback
- ⑨ **BATT LOW** - indicates when battery power is running low
- ⑩ **PROGRAM** -
CD: programmes tracks and reviews the programme;
Tuner: programmes preset radio stations
- ⑪ **PLAY PAUSE ▶||** - starts or pauses CD playback
- ⑫ **STOP ■** - stops CD playback; erases a CD programme
- ⑬ **PRESET ▼, ▲** - selects a preset tuner station (down, up)

- ⑭ **CD MODE** - selects different play modes: REPEAT or SHUFFLE (random) order
- ⑮ **SEARCH ◀▶**
Tuner: - (down, up) tunes to radio stations;
CD: - searches back and forward within a track;
- skips to the beginning of a current track/ previous/ later track
- ⑯ **REMOTE SENSOR** (for AZ 2025 model only) - infrared sensor for remote control
- ⑰ **BAND** - selects waveband

BACK PANEL

- ⑱ **Telescopic aerial** - improves FM reception
- ⑲ **AC MAINS** - inlet for mains lead
- ⑳ **Battery compartment** - for eight batteries, type R-20, UM-1 or D-cells

REMOTE CONTROL (for AZ 2025 model only)

- ① **VOLUME ▲, ▼** – adjusts volume level
- ② **PRESET ▲, ▼** (up, down) – selects a preset radio station
- ③ **TUNING ◀▶** (down, up) – tunes to radio stations
- ④ **SHUFFLE** – to play CD tracks in random order
- ⑤ **REPEAT** – repeats a track/ CD programme/ entire CD
- ⑥ **▶||** – starts and pauses CD playback/ interrupts CD playback
- ⑦ **◀, ▶** – skips to the beginning of a current track/ previous/ later track
- ⑧ **STOP ■** – stops CD playback or erases a CD programme
- ⑨ **SEARCH ◀▶** – searches backwards or forwards within a track/CD

Whenever convenient, use the mains supply if you want to conserve battery life. Make sure you remove the mains plug from the set and wall socket before inserting batteries.

BATTERIES (NOT INCLUDED)

1. Open the battery compartment and insert 8 batteries, type **R-20**, **UM-1** or **D-cells**, (preferably alkaline) with the correct polarity as indicated by the "+" and "-" symbols inside the compartment.

Remote control (supplied for AZ 2025 model only)

Open the battery compartment and insert two batteries, type **AAA**, **R03** or **UM4** (preferably alkaline).

2. Replace the compartment door, making sure the batteries are firmly and correctly in place. The set is now ready to operate.
- If **BATT LOW** lights up, battery power is running low.
 - The **BATT LOW** indicator eventually goes out if the batteries are too weak.

Incorrect use of batteries can cause electrolyte leakage and will corrode the compartment or cause the batteries to burst.

Therefore:

- *Do not mix battery types:* e.g. alkaline with carbon zinc. Only use batteries of the same type for the set.
- When inserting new batteries, do not try to mix old batteries with the new ones.
- Remove the batteries if the set is not to be used for a long time.
- **Batteries contain chemical substances, so they should be disposed of properly.**

Using AC POWER

1. Check if the mains supply, **as shown on the type plate located on the bottom of the set**, corresponds to your local mains supply. If it does not, consult your dealer or service centre.
2. If your set is equipped with a voltage selector, adjust the selector so that it matches with the local mains.
3. Connect the mains lead to the wall socket and the set is now ready for use.
4. To disconnect the set from the mains supply completely, remove the mains plug from the wall socket.

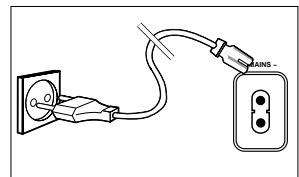
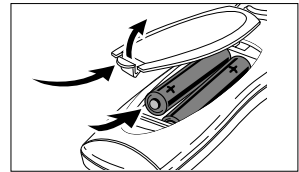
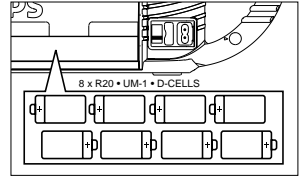

BASIC FUNCTIONS

Switching on and off

- Adjust the **POWER** slider to the desired sound source: **CD**, **TUNER** or **TAPE**.
 - The set is switched off when the **POWER** slider is in the **TAPE/OFF** position and the keys on the tape deck are released.
- The volume, tone, sound settings and tuner presets will be retained in the set's memory.
- When switching off, **ERPE** may show briefly in the display if you have been using the CD or tuner function.

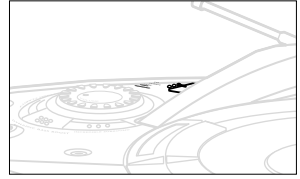

PHILIPS demo mode

1. On the set, press the **CD STOP** ■ button for 5 seconds.
→ **PH..IL ..IPS** and demo mode messages scroll across the display continuously.
2. To return to the current display you can either:
 - press any function button on the front panel. This interrupts the demo mode for 30 seconds;
 - press the **CD STOP** ■ button for 5 seconds. **PH..IL ..IPS** scrolls across the display once before the demo mode is cancelled.

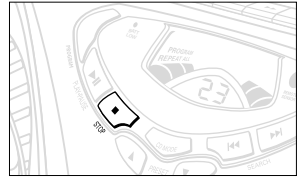

Adjusting volume and sound

1. Turn the **VOLUME** control clockwise to increase or anti-clockwise to decrease volume on the set.
For AZ 2025 model only:
Press **VOLUME** ▲ or ▼ on the remote control.
→ Display shows the volume level **Vol** and a number from 0-32.
2. Press **DIGITAL DYNAMIC BASS BOOST** once or more to switch on or off.
→ If on, indicator **1** lights up. Press again if you want extra bass and indicator **2** lights up.
3. To adjust the treble tone level, press **ULTRA HIGH CLARITY** once or more to switch on or off.
→ If on, the indicator lights up.
4. Press **INCREDIBLE SURROUND** once or more to switch the surround sound effect on or off.
→ If on, the indicator lights up.

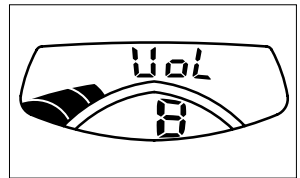
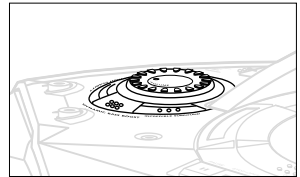

Note: The effect of **INCREDIBLE SURROUND** may vary with different types of music.

GENERAL INFORMATION

General maintenance

- Do not expose the set, batteries, CDs or cassettes to humidity, rain, sand or excessive heat caused by heating equipment or direct sunlight.
- To clean the set, use a soft, slightly dampened chamois leather. Do not use any cleaning agents containing alcohol, ammonia, benzene or abrasives as these may harm the housing.



Safety information

- Place the set on a hard and flat surface so that the system does not tilt. Make sure there is adequate ventilation to prevent the system from overheating.
- The mechanical parts of the set contain self-lubricating bearings and must not be oiled or lubricated.

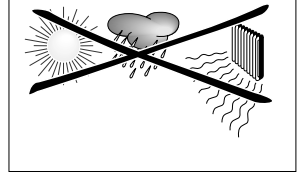

TUNING TO RADIO STATIONS

1. Select **TUNER** source.

→ FM is displayed briefly and then the radio station frequency is shown.

2. Press **BAND** once or more to select your waveband.

3. Press **SEARCH** \lll or \ggg (for AZ 2025 model only: on the remote control, **TUNING** \lll or \ggg) and release when the frequency in the display starts running.

→ The tuner automatically tunes to a station of sufficient reception. Display shows **Srch** during automatic tuning.

→ If a FM station is received in stereo, **STEREO** is shown.

4. Repeat **step 3** if necessary until you find the desired station.

- To tune to a weak station, press **SEARCH** \lll or \ggg briefly and repeatedly until you have found optimal reception.

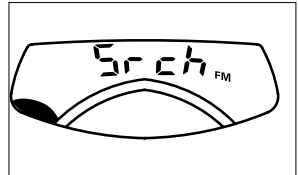
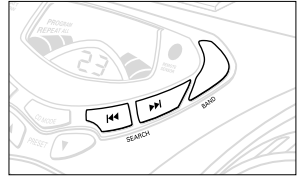

To improve radio reception

- For **FM**, pull out the telescopic aerial. Incline and turn the aerial. Reduce its length if the signal is too strong (very close to a transmitter).
- For **MW (LW)**, the set is provided with a built-in aerial so the telescopic aerial is not needed. Direct the aerial by turning the whole set.

Programming radio stations

You can store up to a total of 30 radio stations in the memory.

1. Tune to your desired station (see **Tuning to radio stations**).
2. Press **PROGRAM** to activate programming.
 - Display: **PROGRAM** flashes.
3. Press **PRESET ▼** or **▲** once or more to allocate a number from 1 to 30 to this station.
4. Press **PROGRAM** again to confirm the setting.
 - Display: **PROGRAM** disappears, the preset number and the frequency of the preset station are shown.
5. Repeat the above four steps to store other stations.
 - You can overwrite a preset station by storing another frequency in its place.

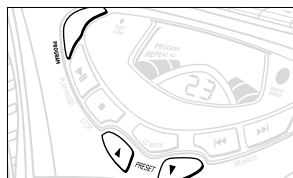

Tuning to preset stations

Press **PRESET ▼** or **▲** until the desired preset station is displayed.

PLAYING A CD

This CD player plays Audio Discs including CD-Recordables and CD-Rewritables.

1. Select **CD** source.
 - **cd** is displayed briefly.
2. Press **OPEN•CLOSE** to open the CD compartment.
 - Display: **OPEN** when you open the CD compartment.
3. Insert a CD with the printed side facing up and press **OPEN•CLOSE** to close the CD compartment.
 - Display: the CD player scans the contents of a CD, and then the total number of tracks and playing time are shown.
 - Display: **d:15C** is shown if you have inserted a non-finalized CD-R(W).
4. Press **PLAY•PAUSE ►II** (for AZ 2025 model only: on the remote control **►II**) to start playback.
 - Display: Current track number and elapsed playing time of the track during CD playback.
5. To pause playback press **PLAY•PAUSE ►II**.
 - Press **PLAY•PAUSE ►II** again to resume play.
 - Display: the elapsed playing time flashes when playback is on pause.
6. To stop CD playback, press **STOP ■**.

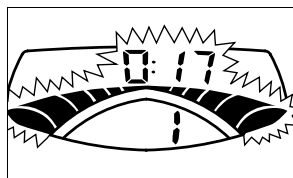
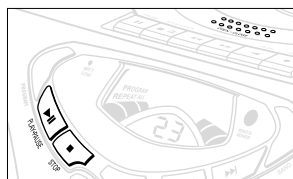

Note: CD play will also stop when:

- the CD door is opened;
- the CD has reached the end
(unless you have selected **REPEAT** or **REPEAT ALL**);
- you select another source: **TAPE / TUNER**.

Selecting a different track

- Press **SEARCH** ◀◀ or ▶▶ on the set, (for AZ 2025 model only: on the remote control ◀◀ or ▶▶) once or repeatedly until the desired track number appears in the display.
- If you have selected a track number shortly after loading a CD or in the PAUSE position, you will need to press **PLAY•PAUSE** ▶▶ (on the remote control ▶▶) to start playback.

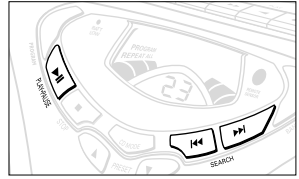

Finding a passage within a track

1. Press and hold down **SEARCH** ◀◀ or ▶▶ (for AZ 2025 model only: on the remote control ◀◀ or ▶▶).
→ The CD is played at high speed and low volume.
2. When you recognize the passage you want, release **SEARCH** ◀◀ or ▶▶.
– Normal playback continues.

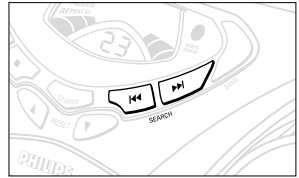

Note: During a CD programme or if **SHUFFLE/ REPEAT** is active, searching is only possible within a track.

Different play modes: SHUFFLE and REPEAT

You can select and change the various play modes before or during playback. The play modes can also be combined with PROGRAM.

SHUFFLE - tracks of the entire CD/ programme are played in random order

SHUFFLE and REPEAT ALL - to repeat the entire CD/ programme continuously in random order

REPEAT ALL - to repeat the entire CD/ programme

REPEAT - to play the current track continuously

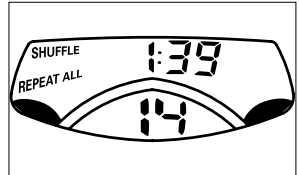

1. To select your play mode, press **CD MODE** on the set (or for AZ 2025 model only: press **SHUFFLE** or **REPEAT** on the remote control) before or during playback until the display shows the desired function.
2. Press **PLAY•PAUSE** ▶▶ to start playback if in the STOP position.
3. To return to normal playback, press the respective **SHUFFLE** or **REPEAT** button until the various SHUFFLE/ REPEAT modes are no longer displayed.
– You can also press **STOP** ■ to cancel your play mode.

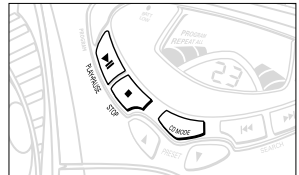

Note: In SHUFFLE mode, the display shows rapid patterns e.g. ◀◀, ▶▶ when the CD player selects a random track number.

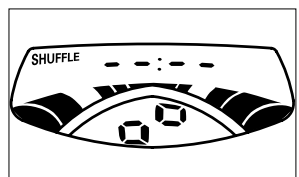

CD PLAYER

Programming track numbers

In the STOP position, select and store your CD tracks in the desired sequence. If you like, store any track more than once. Up to 20 tracks can be stored in the memory.

1. Use the **SEARCH** ◀◀ or ▶▶ on the set, (for AZ 2025 model only: on the remote control ◀◀ or ▶▶) to select your desired track number.
2. Press **PROGRAM**.
→ Display: **PROGRAM** and the selected track number *P R O G* appears briefly.
→ If you attempt to programme without first selecting a track number, *n o S E L* or *n o P R O G* scrolls across the display.
3. Repeat steps 1-2 to select and store all desired tracks.
→ *F U L L* is displayed if you attempt to programme more than 20 tracks.
4. To start playback of your CD programme, press **PLAY•PAUSE** ▶|| (for AZ 2025 model only: on the remote control ▶||).

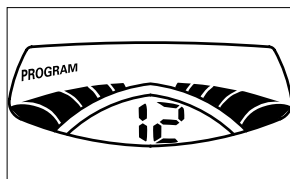
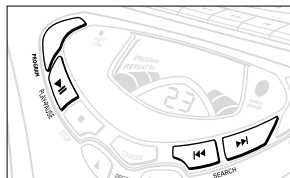

Reviewing the programme

In the STOP position or during playback, press and hold down **PROGRAM** for a while until the display shows all your stored track numbers in sequence.

Erasing a programme

You can erase the programme by:

- pressing **STOP** ■ once in the STOP position or twice during playback.
- *n o P R O G* scrolls across the display briefly and **PROGRAM** disappears.
- you select another source: TAPE / TUNER.

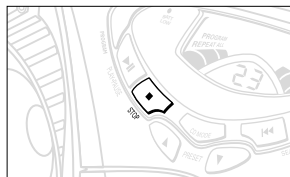

CD player and CD handling

- If the CD player cannot read CDs correctly, use a commonly available cleaning CD to clean the lens before taking the set to repair. Other cleaning methods may destroy the lens.
- The lens of the CD player should never be touched!
- Sudden changes in the surrounding temperature can cause condensation to cloud over on the lens of your CD player. Playing a CD is then not possible. Do not attempt to clean the lens but leave the set in a warm environment until the moisture evaporates.
- Always keep the CD compartment closed to avoid dust on the lens.
- To take a CD out of its box, press the centre spindle while lifting the CD. Always pick up the CD by the edge and return the CD to its box after use to avoid scratching and dust.
- To clean the CD, wipe in a straight line from the centre towards the edge using a soft, lint-free cloth. Do not use cleaning agents as they may damage the disc.
- Never write on a CD or attach any stickers to it.

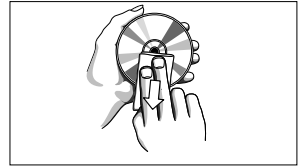
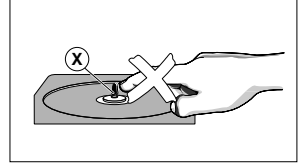

CASSETTE PLAYBACK

1. Select **TAPE** source.
→ The display shows ⏮ R P E throughout tape operation.
2. Press **STOP•OPEN** $\blacksquare \blacktriangle$ to open the cassette door.
3. Insert a recorded cassette and close the cassette door.
4. Press **PLAY** \blacktriangleleft to start playback.
5. To interrupt playback, press **PAUSE** II . To resume, press this key again.
6. By pressing **SEARCH** \lll or \ggg on the set, fast winding of the tape is possible in both directions.
7. To stop the tape, press **STOP•OPEN** $\blacksquare \blacktriangle$.
– The keys are automatically released at the end of the tape and the ⏮ R P E indication goes out, except if **PAUSE** II has been activated.

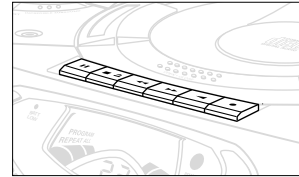

RECORDING

GENERAL INFORMATION ON RECORDING

- Recording is permissible insofar as copyright or other rights of third parties are not infringed.
- This deck is not suitable for recording on CHROME (IEC II) or METAL (IEC IV) type cassettes. For recording, use NORMAL type cassettes (IEC I) on which the tabs have not yet been broken.
- *The best recording level is set automatically.* Altering the **VOLUME, INCREDIBLE SURROUND, DIGITAL DYNAMIC BASS BOOST** or **ULTRA HIGH CLARITY** controls will not affect the recording in progress.
- At the very beginning and end of the tape, no recording will take place during the 7 seconds when the leader tape passes the recorder heads.
- To protect a tape from accidental erasure, have the tape in front of you and break out the left tab. Recording on this side is no longer possible. If, however, you wish to record over this side again, cover the tabs with a piece of adhesive tape.

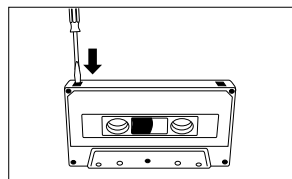

SYNCHRO START CD RECORDING

1. Select **CD** source.
2. Insert a CD and if desired, programme track numbers.
3. Press **STOP•OPEN** **■▲** to open the cassette door.
4. Insert a suitable cassette into the cassette deck and close the cassette door.
5. Press **RECORD** **●** to start recording.
 - Playing of the CD programme starts automatically from the beginning of the programme. *It is not necessary to start the CD player separately.*

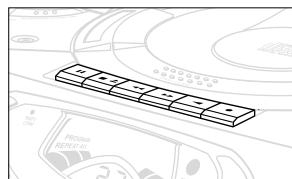

To select and record a particular passage within a track

- Press and hold down **SEARCH** **◀◀** or **▶▶** (for AZ 2025 model only: on the remote control **◀** or **▶**).
 - When you recognize the passage you want, release **SEARCH** **◀◀** or **▶▶**.
 - To pause CD playback press **PLAY/PAUSE** **▶||** (for AZ 2025 model only: on the remote control **▶||**).
 - Recording will begin from this exact point in the track when you press **RECORD** **●**.
6. For brief interruptions press **PAUSE II**. To resume recording, press **PAUSE II** again.
 7. To stop recording, press **STOP•OPEN** **■▲**.

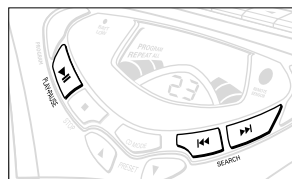

Recording from the radio

1. Tune to the desired radio station (See **TUNING TO RADIO STATIONS**).
2. Press **STOP•OPEN** ■▲ to open the cassette door.
3. Insert a suitable cassette into the cassette deck and close the cassette door.
4. Press **RECORD** ● to start recording.
5. For brief interruptions, press **PAUSE II**. To resume recording, press **PAUSE II** again.
6. To stop recording, press **STOP•OPEN** ■▲.

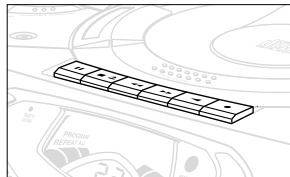

MAINTENANCE

Tape deck maintenance

To ensure quality recording and playback of the tape deck, clean parts (A), (B) and (C) shown in the diagram below, after approx. 50 hours of operation, or on average once a month. Use a cotton bud slightly moistened with alcohol or a special head cleaning fluid to clean the deck.

1. Open the cassette door by pressing **STOP•OPEN** ■▲.
2. Press **PLAY** ◀ and clean the rubber pressure roller (C).
3. Press **PAUSE II** and clean the magnetic heads (A) and also the capstan (B).
4. After cleaning, press **STOP•OPEN** ■▲.

Note: *Cleaning of the heads can also be done by playing a cleaning cassette through once.*

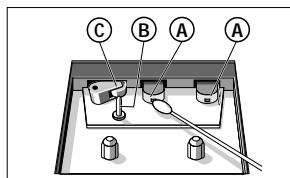

Environmental information

All unnecessary packaging material has been omitted. We have tried to make the packaging easy to separate into three mono-materials: cardboard (box), expandable polystyrene (buffer), polyethylene (bags, protective foam).

Your set consists of materials which can be recycled if disassembled by a specialized company. Please observe the local regulations regarding the disposal of packing materials, exhausted batteries and old equipment.

TROUBLESHOOTING

If a fault occurs, first check the points listed below before taking the set for repair. If you are unable to remedy a problem by following these hints, consult your dealer or service centre.

WARNING: *Do not open the set as there is a risk of electric shock. Under no circumstances should you try to repair the set yourself, as this would invalidate the guarantee.*

PROBLEM

– POSSIBLE CAUSE

• REMEDY

No sound/power

– VOLUME not adjusted

• Adjust the VOLUME

– Headphones connected

• Disconnect headphones

– Mains lead not securely connected

• Connect the AC mains lead properly

– Batteries exhausted/ incorrectly inserted

• Insert (fresh) batteries correctly

Severe radio hum or noise

– Electrical interference: set too close to TV, VCR or computer

• Increase the distance

Poor radio reception

– Weak radio signal

• FM: Direct the FM telescopic aerial for optimum reception

• MW/LW: Turn the set for optimum reception



CD indication

– No CD inserted

• Insert a CD

– CD badly scratched or dirty

• Replace/ clean CD, see Maintenance

– Laser lens steamed up,

• Wait until lens has cleared



CD indication

– CD-R(W) is blank or the disc is not finalised

• Use a finalised CD-R(W)

– CD badly scratched or dirty

• Replace/ clean CD, see Maintenance

The CD skips tracks

– CD is damaged or dirty

• Replace or clean the CD

– SHUFFLE or PROGRAM is active

• Switch off SHUFFLE / PROGRAM

Poor cassette sound quality

– Dust and dirt on the heads, etc.

• Clean deck parts etc., see maintenance

– Use of incompatible cassette types (METAL or CHROME).

• Only use NORMAL (IEC I) for recording.

Recording does not work

– Cassette tab(s) may be broken

• Apply a piece of adhesive tape over the missing tab space.

Remote control does not function properly

– Batteries exhausted/ incorrectly inserted

• Insert (fresh) batteries correctly

– Distance/ angle between the set too large

• Reduce the distance/ angle

***This product complies with the radio interference requirements of the European Union.
The type plate is located on the bottom of the set.***

PANNEAUX SUPERIEUR ET AVANT

- ① - prise de 3,5 mm. pour branchement d'un casque stéréo

Remarque: Lorsque vous branchez le casque, les haut-parleurs seront déconnectés.

- ② **DIGITAL DYNAMIC BASS BOOST** - améliore les graves
- ③ **ULTRA HIGH CLARITY** - règle les aiguës
- ④ **INCREDIBLE SURROUND** - création d'un effet sonore spatial amélioré
- ⑤ **VOLUME** - règle le niveau du volume
- ⑥ **Coulisse POWER** - sélectionne la source son pour CD/ TUNER / TAPE et permet de mettre l'équipement hors service (POWER OFF)
- ⑦ **OPEN•CLOSE** - ouvre/ ferme le clapet du lecteur de CD
- ⑧ **Touches de la PLATINE CASSETTE**
RECORD ● - démarre l'enregistrement
PLAY ◀ - démarre la lecture
SEARCH ◀◀/▶▶ - bobinage/ rebobinage rapide de la cassette
STOP•OPEN ■▲ - arrête la cassette; - ouvre le compartiment cassette
PAUSE || - interrompt l'enregistrement ou la lecture
- ⑨ **BATT LOW** - indique si la capacité de pile est faible
- ⑩ **PROGRAM** -
CD: programme les plages CD et passe en revue le programme;
Tuner: programme les stations radio préréglées
- ⑪ **PLAY PAUSE ▶||** - démarre ou interrompt la lecture CD
- ⑫ **STOP ■** - arrête la lecture CD; efface un programme CD
- ⑬ **PRESET ▼, ▲** - sélection d'une station de radio préréglée (vers le bas, vers le haut)

- ⑭ **CD MODE** - sélectionne un autre mode de lecture: REPEAT ou SHUFFLE (dans un ordre quelconque)

- ⑮ **SEARCH ◀◀/▶▶**

Tuner: - (vers le bas, vers le haut) syntonise les stations radio;

CD: - effectue la recherche en arrière et en avant sur une même plage;
 - saute au début d'une plage CD en cours/ précédente/ suivante

- ⑯ **REMOTE SENSOR** -

Uniquement pour le modèle AZ 2025: détecteur infrarouge pour la télécommande

- ⑰ **BAND** - sélectionne la longueur d'onde

PANNEAU ARRIERE

- ⑱ **Antenne télescopique** - améliore la réception FM

- ⑲ **AC MAINS** - entrée pour cordon secteur

- ⑳ **Compartiment piles** - pour huit piles, type R-20, UM-1 ou cellules D

TELECOMMANDE

Uniquement pour le modèle AZ 2025:

- ① **VOLUME ▲, ▼** - règle le niveau du volume
- ② **PRESET ▲, ▼** (vers le haut, vers le bas) - sélection d'une station de radio préréglée
- ③ **TUNING ◀◀, ▶▶** (vers le bas, vers le haut) - syntonise les stations radio
- ④ **SHUFFLE** - lecture des plages CD dans un ordre quelconque
- ⑤ **REPEAT** - répète une plage / un programme CD / un CD entier
- ⑥ **▶||** - démarre et interrompt la lecture CD/ fait une pause dans la lecture CD
- ⑦ **◀, ▶** - saute au début d'une plage CD en cours/ précédente/ suivante
- ⑧ **STOP ■** - arrête la lecture CD ou efface un programme CD
- ⑨ **SEARCH ◀◀, ▶▶** - recherche arrière ou avant sur une plage / un CD

ALIMENTATION

Pour allonger la vie des piles, vous pouvez toujours alimenter l'équipement par le secteur. Assurez-vous d'ôter la fiche de l'équipement et la prise secteur avant d'introduire les piles.

PILES (EN OPTION)

1. Ouvrez le compartiment piles et introduisez 8 piles, type **R20**, **UM-1** ou **cellules D**, (de préférence Alcaline) en veillant à ce que les piles soient correctement introduites au niveau de la polarité, comme indiqué par les symboles "+" et "-" à l'intérieur du compartiment.

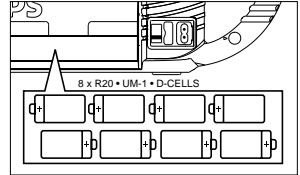

Télécommande (fourni avec le modèle AZ2025 seulement)

Ouvrez le compartiment piles et introduisez deux piles, type **AAA**, **R03** ou **UM4** (de préférence alcaline).

2. Refermez le compartiment de piles, après s'être assuré que les piles soient fermement et correctement en place. L'équipement est prêt à l'emploi.

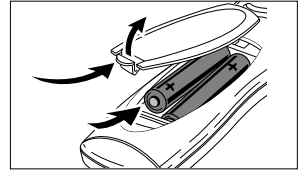

– Si **BATT LOW** s'allume, la capacité des piles est faible.

- Le témoin **BATT LOW** s'éteint si les piles sont trop faibles.

L'usage incorrect des piles peut causer des fuites électrolytiques endommageant le compartiment par corrosion, voire faire éclater les piles. A cet effet:

- Ne pas utiliser différents types de piles, par ex. alcaline avec zinc de carbone.
Utilisez uniquement des piles du même type pour le même équipement.
- Lorsque vous introduisez de nouvelles piles, ne mettez pas des anciennes piles avec des nouvelles.
- Enlevez les piles si l'équipement n'est pas utilisé pendant une période prolongée.
- **Les piles contiennent des substances chimiques, en d'autres termes, il faut s'en débarrasser selon les règles en vigueur.**

Utilisation de l'alimentation en courant alternatif

1. Contrôlez si la tension secteur indiquée sur la plaquette de type à la base de l'équipement correspond à votre alimentation locale. Si ce n'est pas le cas, consultez votre concessionnaire ou un centre de service après-vente.
2. Si votre équipement est pourvu d'un sélecteur de tension, réglez-le en conformité avec le secteur local.
3. Branchez le cordon secteur à la prise murale et l'équipement est prêt à l'emploi.
4. Pour débrancher l'équipement, débranchez la fiche de la prise murale.

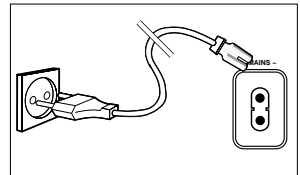

Mise en et hors service

- Réglez le bouton coulissant POWER sur la source de son désiré: **CD, TUNER** ou **TAPE**.
 - L'équipement est hors service lorsque le bouton coulissant POWER est en position **TAPE/OFF** et les touches de la platine cassette sont relâchées.
- Le réglage du volume, de la tonalité et du son ainsi que les pré-réglages de syntoniseur sont retenus dans la mémoire de l'équipement.
- Lors de la mise hors service, **ERPE** peut apparaître brièvement sur l'affichage si vous avez utilisé le lecteur CD ou le syntoniseur.

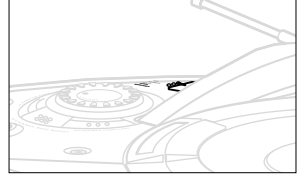

PHILIPS demo mode (Mode de démonstration PHILIPS)

1. Appuyez sur le bouton de CD **STOP** ■ de l'équipement pendant 5 secondes.
- **PH..IL ..IPS** et les messages de démonstration défilent de façon continue à l'affichage.
2. Pour repasser à l'affichage de base, vous pouvez:
 - appuyez sur chaque bouton de fonction du panneau avant. Ce faisant, le mode de démonstration est interrompu pendant 30 secondes;
 - appuyez sur le bouton de CD **STOP** ■ pendant 5 secondes.
- PH..IL ..IPS** défile une fois sur l'affichage avant que le mode de démonstration ne soit annulé.

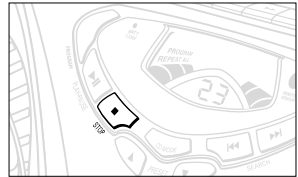

Réglage du volume et du son

1. Tournez la commande **VOLUME** de l'équipement dans le sens horaire pour augmenter ou dans le sens anti-horaire pour diminuer le volume.

Uniquement pour le modèle AZ 2025:

Appuyez sur **VOLUME** ▲ ou ▼ de la télécommande.

- L'affichage indique le niveau sonore **Vol** et un chiffre de 0 à 32.
2. Appuyez une ou plusieurs fois sur **DIGITAL DYNAMIC BASS BOOST** pour mettre en ou hors circuit.
- Lorsque mis en circuit, le témoin **1** s'allume. Appuyez à nouveau si vous désirez renforcer encore plus les graves et le témoin **2** s'allume.
3. Pour régler le niveau des aiguës, appuyez une ou plusieurs fois sur **ULTRA HIGH CLARITY** pour mettre en ou hors circuit.
- Lorsque mis en circuit, le témoin s'allume.
4. Appuyez une ou plusieurs fois sur **INCREDIBLE SURROUND** pour mettre l'effet stéréo spécial en ou hors circuit.
- Lorsque mis en circuit, le témoin s'allume.

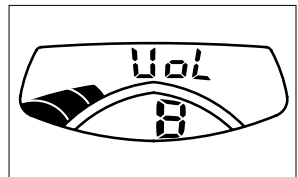
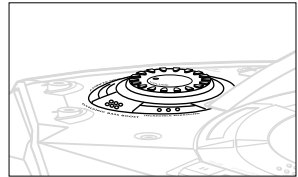

Remarque: L'effet de **INCREDIBLE SURROUND** peut varier en fonction des genres de musique.

SYNTONISEUR NUMÉRIQUE

INFORMATIONS GÉNÉRALES

Entretien général

- N'exposez jamais l'équipement, les piles, les CD ou les cassettes à l'humidité, à la pluie, au sable ni à une chaleur excessive causée par un équipement de chauffage ou par l'exposition directe aux rayons du soleil.
- Vous pouvez nettoyer l'équipement avec une peau de chamois douce, légèrement humide. Ne jamais utiliser de détergents contenant de l'alcool, de l'ammoniaque, du benzène ou des abrasifs, car ceux-ci peuvent endommager le boîtier.



Informations sur la sécurité

- Disposez l'équipement sur une surface dure et plane, de sorte que l'équipement ne soit pas en position inclinée. Assurez-vous qu'il y ait une ventilation suffisante pour éviter la surchauffe de l'équipement.
- Les pièces mécaniques de l'équipement contiennent des paliers autolubrifiants et ne requièrent donc aucun huilage ni lubrification.

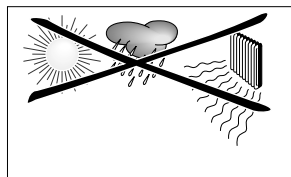

SYNTONISATION DES STATIONS RADIO

1. Sélectionnez la source **TUNER**.

→ **LT** apparaît brièvement et ensuite la fréquence de la station radio est affichée.

2. Appuyez une ou plusieurs fois sur **BAND** pour sélectionner votre longueur d'onde.

3. Appuyez sur **SEARCH** **◀◀** ou **▶▶** (uniquement pour le modèle AZ 2025: sur la télécommande **TUNING** **◀◀** ou **▶▶**) et relâchez lorsque la fréquence commence à défiler dans l'affichage.

→ Le syntoniseur se règle automatiquement sur une station à réception suffisante. L'affichage indique **Srch** pendant la syntonisation automatique.

→ Si une station FM est en stéréo, **STEREO** est affiché.

4. Répétez l'**opération 3** si nécessaire jusqu'à trouver la station désirée.

- Pour syntoniser une station faible, appuyez brièvement et par à-coups sur **SEARCH** **◀◀** ou **▶▶** jusqu'à obtenir la réception optimale.

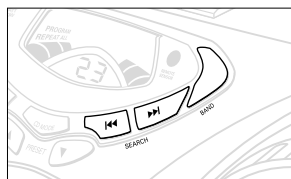

Pour améliorer la réception radio

- Pour **FM**, sortez l'antenne télescopique. Inclinez et tournez l'antenne. Réduisez sa longueur si le signal est trop fort (à proximité d'un émetteur).
- Pour **MW(LW)**, l'équipement est pourvu d'une antenne intégrée, donc l'antenne télescopique est inutile. Pour diriger cette antenne, il faut agir sur l'équipement dans sa totalité.

Programmation des stations radio

Vous pouvez mémoriser jusqu'à 30 stations radio au total.

1. Syntonisez la station désirée (Voir **Syntonisation des stations radio**).

2. Appuyez sur **PROGRAM** pour activer la programmation.

– Affichage: **PROGRAM** clignote.

3. Appuyez une ou plusieurs fois sur **PRESET ▼** ou **▲** pour attribuer un numéro de 1 à 30 à cette station.

4. Appuyez à nouveau sur **PROGRAM** pour confirmer le réglage.

– Affichage: **PROGRAM** disparaît, le numéro préréglé et la fréquence de la station préréglée apparaissent.

5. Répétez les quatre opérations précédentes pour mémoriser d'autres stations.

• Vous pouvez "écraser" une station préréglée en mémorisant une autre fréquence à sa place.

Syntonisation des stations préréglées

Appuyez sur **PRESET ▼** ou **▲** jusqu'à ce que la station préréglée désirée soit affichée.

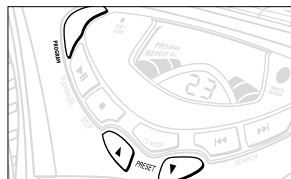
**LECTURE D'UN CD**

Ce lecteur CD peut lire les disques audio y compris les CD-enregistrables et les CD-RW (réinscriptibles).

1. Sélectionnez la source **CD**.

→ **cd** est affiché brièvement.

2. Appuyez sur **OPEN•CLOSE** pour ouvrir le compartiment CD.

→ Affichage: **OPEN** dès que vous ouvrez le compartiment CD.

3. Introduisez un CD avec la face imprimée orientée vers le haut et appuyez sur **OPEN•CLOSE** pour fermer le compartiment.

→ Affichage: le lecteur de CD parcourt le contenu du CD, et ensuite le nombre total de plages et la durée de lecture sont affichés.
Affichage: **d 15C** est affiché si le CD R(W) n'est pas bien fini.

4. Appuyez sur **PLAY•PAUSE ►||** (uniquement pour le modèle AZ 2025: **►||** sur la télécommande) pour démarrer la lecture.

→ Affichage: le numéro de la plage en cours et la durée écoulée de la plage pendant la lecture CD.

5. Pour faire une pause, appuyez sur **PLAY•PAUSE ►||**.

Appuyez une nouvelle fois sur **PLAY•PAUSE ►||** pour reprendre la lecture.

→ Affichage: la durée de lecture écoulée clignote au moment de la pause.

6. Pour arrêter la lecture CD, appuyez sur **STOP ■**.

Remarque: La lecture CD s'arrête aussi lorsque:

- le compartiment CD est ouvert;
- le CD est arrivé au bout (à moins d'avoir sélectionné **REPEAT** ou **REPEAT ALL**);
- vous sélectionnez une autre source: **TAPE / TUNER**.

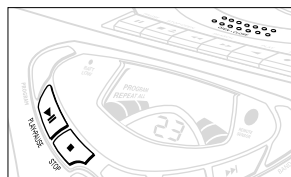

LECTEUR DE CD

Sélection d'une autre plage

- Appuyez une fois ou de façon répétitive sur **SEARCH** ◀◀ ou ▶▶ de l'équipement (uniquement pour le modèle AZ 2025: ◀◀ ou ▶▶ sur la télécommande) jusqu'à ce que le numéro de la plage désirée apparaisse à l'affichage.
- Si vous avez sélectionné un numéro de plage brièvement après avoir chargé un CD ou en position PAUSE, vous devrez appuyer sur **PLAY•PAUSE** ▶▶ (sur la télécommande ▶▶) pour démarrer la lecture.

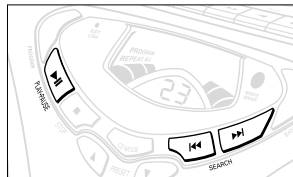

Recherche d'un passage au sein d'une plage

1. Maintenez enfoncé **SEARCH** ◀◀ ou ▶▶ (uniquement pour le modèle AZ 2025: ◀◀ ou ▶▶ sur la télécommande).

→ La lecture se fait à vitesse rapide et à volume réduit.

2. Relâchez **SEARCH** ◀◀ ou ▶▶ dès que vous reconnaissez le passage souhaité.

– La lecture normale se poursuit.

Remarque: Au cours d'un programme CD ou si **SHUFFLE/REPEAT** a été activé, la recherche est uniquement possible à l'intérieur d'une plage.

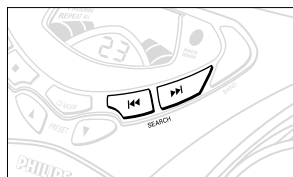

Divers modes de lecture: SHUFFLE et REPEAT

Vous pouvez sélectionner et changer les divers modes de lecture avant ou pendant la lecture. Les modes de lecture peuvent aussi être combinés avec PROGRAM.

SHUFFLE - plages du CD total/ programme sont lues en ordre quelconque

SHUFFLE et **REPEAT ALL** - pour répéter le CD total/ programme de façon continue en ordre quelconque

REPEAT ALL - pour répéter le CD total/ programme

REPEAT - lit la plage en cours de façon continue

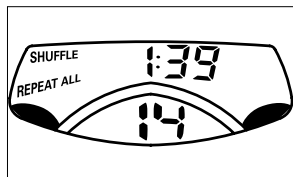

1. Pour sélectionner un mode de lecture, appuyez sur **CD MODE** de l'équipement (ou uniquement pour le modèle AZ 2025: appuyez sur **SHUFFLE** ou **REPEAT** sur la télécommande) avant ou pendant la lecture jusqu'à ce que l'affichage indique la fonction désirée.

2. Appuyez sur **PLAY•PAUSE** ▶▶ pour démarrer la lecture en position STOP.

3. Pour repasser en mode de lecture normal, appuyez respectivement sur **SHUFFLE** ou **REPEAT** jusqu'à ce que les différents modes SHUFFLE / REPEAT ne soient plus affichés.

– Vous pouvez également appuyer sur **STOP** ■ pour annuler le mode de lecture en cours.

Remarque: En mode SHUFFLE, l'affichage montre des séries de symboles rapides par ex. ◀◀ , ▶▶ lorsque le lecteur CD sélectionne une plage quelconque.

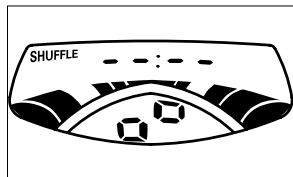
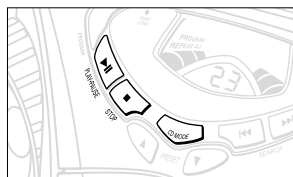

Programmation des plages

En position STOP, sélectionnez et mémorisez les plages de CD dans l'ordre désiré. Vous pouvez mémoriser une plage plus d'une fois. Vous avez la possibilité de programmer jusqu'à 20 plages.

1. Utilisez **SEARCH** ◀◀ ou ▶▶ de l'équipement (uniquement pour le modèle AZ 2025: ◀ ou ▶ sur la télécommande) pour sélectionner le numéro de la plage désirée.
2. Appuyez sur **PROGRAM**.
 - Affichage: **PROGRAM** et le numéro de plage sélectionné *P R O G* apparaît brièvement.
 - Si vous essayez de programmer sans avoir d'abord sélectionné un numéro de plage, *no SEL* ou *no PRPG* défile sur l'affichage.
3. Répétez les points 1 et 2 pour sélectionner et mémoriser toutes les plages souhaitées.
- *FULL* est affiché dès que vous tentez de programmer plus de 20 plages.
4. Pour démarrer la lecture de votre programme CD, appuyez sur **PLAY•PAUSE** ▶|| (uniquement pour le modèle AZ 2025: ▶|| sur la télécommande).

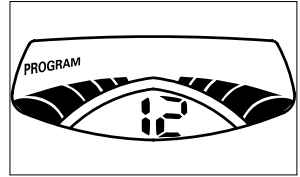
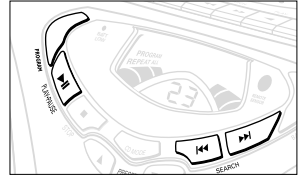

Passage en revue du programme

En position d'arrêt et ou pendant la lecture, maintenez appuyée **PROGRAM** pendant quelques secondes jusqu'à ce que l'affichage indique toutes les plages mémorisées dans l'ordre mémorisé.

Effacement d'un programme

Vous pouvez effacer le programme:

- en appuyant sur **STOP** ■ une fois en position STOP ou deux fois pendant la lecture.
- *no PRPG* défile brièvement sur l'affichage et PROGRAM disparaît.
- en sélectionnant une autre source: TUNER/TAPE.

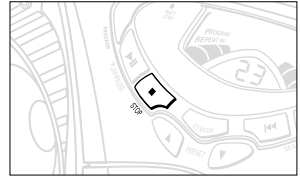

Entretien du lecteur de CD et des CD

- Dans le cas où le lecteur de CD ne lit pas correctement les CD introduits, utilisez un CD de nettoyage en vente dans le commerce pour nettoyer la lentille avant d'emmener l'appareil chez le réparateur. Toutes les autres méthodes de nettoyage risquent d'endommager la lentille.
- Ne jamais toucher à la lentille du lecteur de CD!
- La lentille risque de s'embuer suite à des changements soudains de température. A ce moment-là, il n'est pas possible de lire un CD. N'essayez pas de nettoyer la lentille, mais mettez l'équipement dans un environnement chaud, de sorte que l'humidité puisse s'évaporer.
- Laissez toujours le compartiment CD fermé pour éviter que de la poussière ne se dépose sur la lentille.
- Pour extraire le CD de son coffret, appuyez sur le centre et soulevez le CD de son logement. Saisissez toujours le CD par le bord et remettez-le dans son coffret aussitôt après son utilisation pour éviter de le rayer et pour le protéger contre la poussière.
- Pour nettoyer le CD, frottez en ligne droite en partant du centre vers le bord avec un chiffon doux non pelucheux. L'emploi d'un détergent peut sérieusement endommager le CD.
- Ne faites jamais d'inscription sur le CD et n'y apposez jamais d'autocollants.

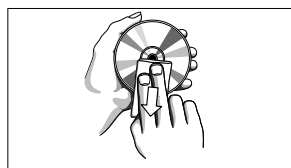
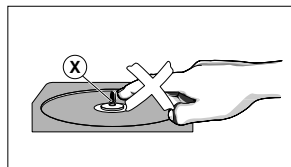
**LECTURE D'UNE CASSETTE****1. Sélectionnez la source TAPE.**

→ L'affichage indique **ⓧ RPE** le temps que la platine cassette est utilisée.

2. Appuyez sur STOP•OPEN ■▲ pour ouvrir le compartiment de cassette.

3. Introduisez une cassette enregistrée et refermez le compartiment de cassette.

4. Appuyez sur PLAY ◀ pour démarrer la lecture.

5. Pour interrompre la lecture, appuyez sur PAUSE II. Appuyez à nouveau sur cette touche pour recommencer la lecture.

6. En appuyant sur SEARCH ◀◀ ou ▶▶ de l'équipement vous pouvez bobiner rapidement la cassette dans les deux directions.

7. Pour arrêter la cassette, appuyez sur STOP•OPEN ■▲.

– Les touches se déclenchent automatiquement à la fin de la cassette et l'indication **ⓧ RPE** s'éteint sauf si **PAUSE II** a été activée.

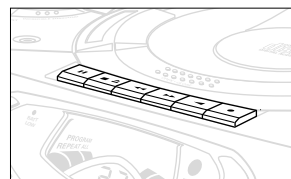

GENERALITES SUR L'ENREGISTREMENT

- L'enregistrement n'est autorisé que dans la mesure où les droits d'auteur ni de tiers ne sont pas enfreints.
- Cette platine n'est pas appropriée pour l'enregistrement sur cassettes en CHROME (CEI II) ou METAL (CEI IV). Pour enregistrer, utilisez des cassettes du type NORMAL (CEI I) dont les languettes n'ont pas été brisées.
- *Le niveau d'enregistrement se règle automatiquement. Le fait d'agir sur les commandes **VOLUME**, **INCREDIBLE SURROUND**, **DIGITAL DYNAMIC BASS BOOST** ou **ULTRA HIGH CLARITY**, n'affecte nullement le niveau d'enregistrement en cours.*
- En début et en fin de cassette, l'enregistrement ne se fait pas pendant 7 secondes, au moment où l'amorce passe devant les têtes.
- Afin d'éviter tout effacement par inadvertance d'un enregistrement, brisez la languette gauche tout en gardant la face de la cassette à protéger dirigée vers vous. Dès lors, il n'est plus possible d'enregistrer de ce côté. Pour invalider cette protection, recouvrez les languettes de bande adhésive.

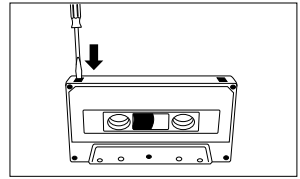

ENREGISTREMENT SYNCHRONISE DU LECTEUR CD

1. Sélectionnez la source **CD**.
2. Introduisez un CD et, au besoin, programmez les numéros de plage.
3. Appuyez sur **STOP•OPEN** pour ouvrir le compartiment cassette.
4. Introduisez une cassette appropriée dans la platine cassette et fermez le compartiment cassette.
5. Appuyez sur **RECORD** pour démarrer l'enregistrement.
 - La lecture du programme de CD commence automatiquement depuis le début du programme. *Il n'est pas nécessaire de démarrer le lecteur CD séparément.*

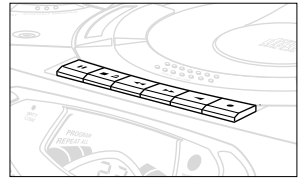

Pour sélectionner et enregistrer un passage particulier dans une plage

- Maintenez enfoncée **SEARCH** ou (uniquement pour le modèle AZ 2025: sur la télécommande ou).
 - Relâchez **SEARCH** ou dès que vous reconnaissez le passage désiré.
 - Pour interrompre la lecture de CD, appuyez sur **PLAY/PAUSE** (uniquement pour le modèle AZ 2025: sur la télécommande).
 - L'enregistrement commence exactement à cet endroit, dès que vous appuyez sur **RECORD** .
6. Pour interrompre brièvement l'enregistrement, appuyez sur **PAUSE II**. Pour recommencer l'enregistrement, appuyez à nouveau sur **PAUSE II**.
 7. Pour arrêter l'enregistrement, appuyez sur **STOP•OPEN** .

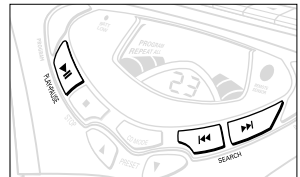

Enregistrement à partir du syntoniseur

1. Sélectionnez la station radio désirée (voir **SYNTONISATION DES STATIONS RADIO**).
2. Appuyez sur **STOP•OPEN** ■▲ pour ouvrir le compartiment cassette.
3. Introduisez une cassette appropriée dans la platine et refermez le compartiment.
4. Appuyez sur **RECORD** ● pour démarrer l'enregistrement.
5. Pour de brèves interruptions, appuyez sur **PAUSE II**. Pour recommencer l'enregistrement, appuyez à nouveau sur **PAUSE II**.
6. Pour arrêter l'enregistrement, appuyez sur **STOP•OPEN** ■▲.

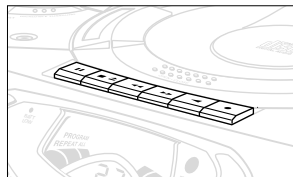
**ENTRETIEN****Entretien de la platine cassette**

Pour garantir une bonne qualité d'enregistrement et de lecture, nettoyez les parties indiquées (A), (B) et (C) toutes les 50 heures de fonctionnement ou, en moyenne, une fois par mois. Utilisez un coton-tige légèrement imbibé d'alcool ou d'un liquide spécial de nettoyage pour têtes de platine.

1. Ouvrez le compartiment cassette en appuyant sur **STOP•OPEN** ■▲.
2. Appuyez sur **PLAY** ◀ et nettoyez les galets presseurs en caoutchouc (C).
3. Appuyez sur **PAUSE II** et nettoyez les têtes magnétiques (A) et le cabestan (B).
4. Après le nettoyage, appuyez sur **STOP•OPEN** ■▲.

Remarque: Il est également possible de nettoyer les têtes en faisant jouer une fois une cassette de nettoyage.

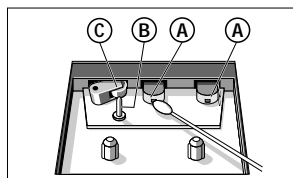
**Informations sur l'environnement**

Tous les matériaux d'emballage inutiles ont été évités. Nous avons fait le maximum pour autoriser la séparation des matériaux d'emballage en trois catégories: le carton (boîte), le polystyrène expansé (tampon) et le polyéthylène (sachets, mousse de protection).

Votre équipement est constitué de matériaux recyclables, à condition d'être démonté par une firme spécialisée. Veuillez observer les règles locales en vigueur pour le rebut des matériaux d'emballage, les piles usées et les anciens équipements.

Si une panne se produit, vérifiez d'abord les points énumérés ci-dessous avant de faire appel à un réparateur. Si les problèmes persistent après avoir effectué les vérifications suivantes, prenez contact avec votre concessionnaire ou un centre de service après-vente.

AVERTISSEMENT: *N'ouvrez pas l'appareil, car il y a risque de chocs électriques. En aucun cas, vous ne devez essayer de réparer vous-même l'équipement, car vous perdriez le droit à la garantie.*

PROBLEME

– CAUSE POSSIBLE

- REMEDE

Absence de son/puissance

- VOLUME mal réglé
- Réglez le VOLUME
- Casque connecté
- Débranchez le casque
- Cordon secteur mal branché
- Branchez adéquatement le cordon secteur
- Piles à plat/ incorrectement insérées
- Insérez (de nouvelles) piles correctement

Important ronflement ou bruit à la réception radio

- Interférences électriques: équipement disposé trop près d'un téléviseur, d'un enregistreur vidéo ou d'un ordinateur
- Eloignez l'équipement

Faible réception radio

- Faible signal radio
- FM: Orientez l'antenne télescopique FM pour optimiser la réception
- AM: Tournez l'équipement pour optimiser la réception

NO

Indication CD

- Pas de CD dans l'équipement
- Insérez un CD
- CD sérieusement rayé ou contaminé
- Remplacez/ nettoyez le CD, voir Entretien
- Lentille embuée
- Attendez que la lentille se soit désembuée

DISC

Indication RF

- Le CD-R(W) est vierge ou le disque n'est pas bien fini
- Utilisez un CD-R(W) bien fini
- CD sérieusement rayé ou contaminé
- Remplacez/ nettoyez le CD, voir Entretien

Le lecteur de CD saute des plages

- CD endommagé ou contaminé
- Remplacez ou nettoyez le CD
- SHUFFLE ou un programme a été activé
- Mettez hors service SHUFFLE / PROGRAM

Mauvaise qualité du son cassette

- Poussière et contamination sur les têtes, etc.
- Nettoyez les parties de platine, voir Entretien
- Emploi de cassettes incompatibles (METAL ou CHROME)
- Utilisez uniquement des cassettes NORMAL (CEI I) pour l'enregistrement

L'enregistrement ne fonctionne pas

- Languette(s) de cassette brisée(s)
- Appliquez un morceau de bande adhésive à l'endroit de la languette brisée

La télécommande ne fonctionne pas de manière optimale

- Piles à plat/ incorrectement insérées
- Insérez (de nouvelles) piles correctement
- Distance/ angle entre l'équipement trop important
- Réduisez la distance/ l'angle

La plaquette de type se trouve à la base de l'équipement.

Ce matériel satisfait aux impératifs de brouillage radio de la Communauté Européenne.

CONTROLES

PANELES SUPERIOR Y FRONTAL

- ① - enchufe de 3,5 mm para conectar unos auriculares estéreo
- Nota:** Si se conectan los auriculares se desactivarán los altavoces.
- ② **DIGITAL DYNAMIC BASS BOOST** - selecciona una respuesta de tonos bajos más vívida
- ③ **ULTRA HIGH CLARITY** - ajusta los agudos
- ④ **INCREDIBLE SURROUND** - crea un efecto estéreo fenomenal
- ⑤ **VOLUME** - ajusta el volumen
- ⑥ **Interruptor POWER** - selecciona la fuente de sonido CD/ TUNER / TAPE y apaga el equipo (POWER OFF)
- ⑦ **OPEN•CLOSE** - abre/ cierra la tapa del CD
- ⑧ **Teclas de la GRABADORA DE CINTAS**
RECORD ● - inicia la grabación
PLAY ◀ - inicia la reproducción
SEARCH ◀▶ - avanza/ rebobina rápidamente la cinta
- STOP•OPEN ■▲** - para la cinta;
- abre el compartimento del casete
- PAUSE II** - detiene la grabación o la reproducción
- ⑨ **BATT LOW** - indica cuándo está bajo el nivel de carga de las pilas
- ⑩ **PROGRAM** -
CD: programa pistas y revisa el programa;
Tuner: programa emisoras de radio presintonizadas
- ⑪ **PLAY PAUSE ▶II** - inicia o detiene la reproducción del CD
- ⑫ **STOP ■** - reproduce el CD; borra un programa de CD
- ⑬ **PRESET ▼, ▲** - selecciona las emisoras de radio presintonizadas (abajo, arriba)
- ⑭ **CD MODE** - selecciona un modo de reproducción diferente: REPEAT (repetición) o SHUFFLE (en orden aleatorio)

- ⑮ **SEARCH ◀▶**
Tuner: - (abajo, arriba) sintoniza las emisoras de radio;
CD: - busca adelante o atrás dentro de una pista;
- salta al principio de la pista actual/ anterior/ posterior
- ⑯ **REMOTE SENSOR** - para el modelo AZ 2025 solamente sensor remoto para el mando a distancia
- ⑰ **BAND** - selecciona la banda de frecuencias

PANEL POSTERIOR

- ⑱ **Antena telescópica** - mejora la recepción de FM
- ⑲ **AC MAINS** - conexión para la alimentación eléctrica
- ⑳ **Compartimento de las pilas** - para ocho pilas tipo **R-20, UM-1** o **células D**

MANDO A DISTANCIA

para el modelo AZ 2025 solamente

- ① **VOLUME ▲, ▼** - ajusta el volumen
- ② **PRESET ▲, ▼** (arriba, abajo) - selecciona las emisoras de radio presintonizadas
- ③ **TUNING ◀▶** (abajo, arriba) - sintoniza las emisoras de radio
- ④ **SHUFFLE** - reproduce las pistas de CD en orden aleatorio
- ⑤ **REPEAT** - repite una pista/ un programa de CD/ un CD completo
- ⑥ **▶II** - inicia y detiene la reproducción del CD/ interrumpe la reproducción del CD
- ⑦ **◀, ▶** - salta al principio de la pista actual/ anterior/ posterior
- ⑧ **STOP ■** - reproduce el CD o borra un programa de CD
- ⑨ **SEARCH ◀▶** - busca adelante o atrás dentro de una pista/ CD

Si desea aumentar la duración de las pilas, utilice el suministro de la red. Antes de introducir las pilas, desconecte el enchufe del aparato y el de la toma mural.

PILAS (OPCIONALES)

1. Abra el compartimento e inserte 8 pilas, tipo **R-20**, **UM-1** o **células D**, (preferiblemente alcalinas) de manera que las polaridades coincidan con los signos "+" y "-" indicados en el compartimento.

Mando a distancia (incluido sólo con el modelo AZ 2025)

Abra el compartimento de las pilas e inserte dos pilas de tipo **AAA**, **R03** o **UM4** (preferiblemente, alcalinas).

2. Cerciérese de que las ha insertado bien y con firmeza y coloque de vuelta la tapa. El aparato está preparado para funcionar.
 - Si se ilumina **BATT LOW**, la energía de las pilas se está agotando.
 - Si las pilas están muy desgastadas, la indicación **BATT LOW** finalmente desaparece.

Una utilización incorrecta de las pilas puede ocasionar un derrame electrolítico y la corrosión del compartimento o provocar un reventón de las mismas. De manera que:

- No mezcle los tipos de pilas, por ej. las alcalinas con las de carbono-zinc. Utilice únicamente pilas del mismo tipo.
- Cuando vaya a introducir las pilas, no mezcle las gastadas con las nuevas.
- Saque las pilas si no va a usar el aparato durante mucho tiempo.
- **Las pilas contienen sustancias químicas, de manera que siga las instrucciones a la hora de deshacerse de ellas.**

Utilización de la energía CA

1. Compruebe que el voltaje **que se indica en la placa tipo situada en la base del aparato** coincide con el del suministro de la red local. De lo contrario, consulte con su distribuidor o centro de servicio.
2. Si su aparato está equipado con un selector de voltaje, ajústelo para que coincida con el voltaje del suministro de energía local.
3. Conecte el cable de alimentación al enchufe mural para ponerlo en funcionamiento.
4. Para desconectarlo completamente de la red, desenchúfelo de la toma mural.

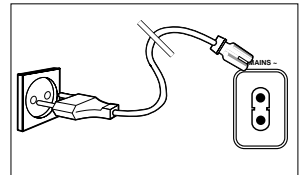
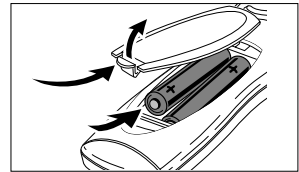
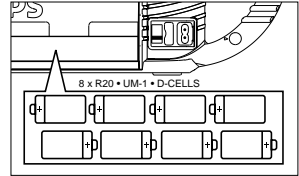

FUNCIONES BÁSICAS

Encendido y apagado

- Sitúe el interruptor POWER en la posición de la fuente de sonido que desee: CD, TUNER o TAPE.
 - El equipo se apaga situando el interruptor POWER en la posición **TAPE/OFF** y las teclas del casete están desactivadas.
- Los ajustes de volumen, tonalidad y sonido, y las emisoras de radio presintonizadas se conservarán en la memoria del equipo.
- Cuando se apaga, **TAPE** puede aparecer brevemente en la pantalla si se ha utilizado el reproductor de CD o el sintonizador.

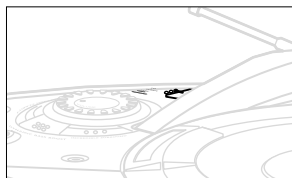

Español

Modo de demostración de PHILIPS

1. En el equipo, pulse el botón CD **STOP** ■ del CD durante 5 segundos.
- **PH.IL .IPS** y los mensajes del modo de demostración se desplazan por la pantalla de forma continua.
2. Para volver a la pantalla actual, puede:
 - pulsar cualquier botón de función en el panel frontal. Así se interrumpe el modo de demostración durante 30 segundos;
 - pulsar el botón **STOP** ■ del CD durante 5 segundos.**PH.IL .IPS** se desplazará una vez antes de cancelarse el modo de demostración.

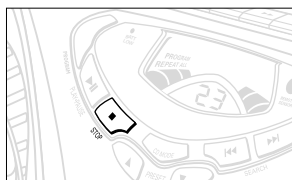

Ajuste del volumen y del sonido

1. En el equipo, gire el mando VOLUME en la dirección de las agujas del reloj para aumentar o en dirección contraria reducir el volumen.

Para el modelo AZ 2025 solamente:

Pulse **VOLUME** ▲ o ▼ en el mando a distancia.

- La pantalla muestra el nivel de volumen **Vol** y un número del 0 al 32.
2. Pulse **DIGITAL DYNAMIC BASS BOOST** una o más veces para activar o desactivar.
 - Si está activado, se encenderá el indicador **1**. Vuelva a pulsar si desea realzar otra vez más los graves y se encenderá el indicador **2**.
 3. Para ajustar el nivel de los agudos, pulse **ULTRA HIGH CLARITY** una o más veces para activar o desactivar.
 - Si está activado, el indicador se encenderá.
 4. Pulse **INCREDIBLE SURROUND** una o más veces para encender o apagar el sonido envolvente.
 - Si está activado, el indicador se encenderá.

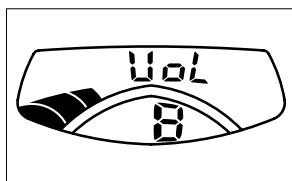
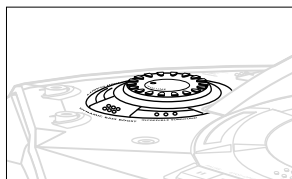

Nota: Los efectos de **INCREDIBLE SURROUND** pueden variar con los diversos tipos de música.

INFORMACIÓN GENERAL

Mantenimiento general

- No exponga el aparato, las pilas, los CD o las cassetes a la humedad, lluvia, arena o al calor excesivo causado por sistemas de calefacción o la luz directa del sol.
- Para limpiar el aparato, utilice una gamuza suave, ligeramente humedecida. No utilice productos de limpieza que contengan alcohol, amoníaco, bencina o abrasivos ya que éstos pueden dañar la caja.



Información de seguridad

- Coloque el aparato sobre una superficie lisa para que no quede en posición inclinada. Asegúrese de que la ventilación es adecuada para evitar la acumulación de calor dentro del mismo.
- La parte mecánica del aparato contiene contactos autolubricantes y no se deben engrasar o aceitar.

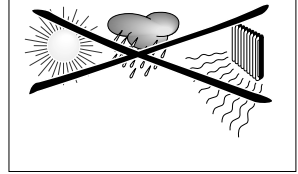

SINTONIZACIÓN DE EMISORAS DE RADIO

1. Seleccione la fuente **TUNER**.

→ Aparecerá FM brevemente en la pantalla y, a continuación, se mostrará la frecuencia de la emisora.

2. Pulse **BAND** una o más veces para seleccionar la banda de frecuencias.

3. Pulse **SEARCH** \lll o \ggg (para el modelo AZ 2025 solamente: en el mando a distancia **TUNING** \lll o \ggg) y suelte cuando la frecuencia comience a cambiar en la pantalla.

→ El sintonizador selecciona automáticamente una estación con la potencia suficiente. La pantalla muestra Sr ch durante la sintonización automática.

→ Si se recibe una emisora de FM en estéreo, en la pantalla aparecerá **STEREO**.

4. Repita el **paso 3** si fuese necesario hasta que encuentre la emisora que desee.

- Para sintonizar una emisora débil, pulse **SEARCH** \lll o \ggg breve y repetidamente hasta encontrar una recepción óptima.

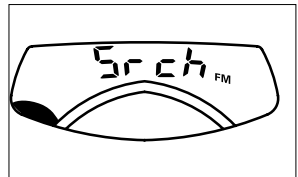
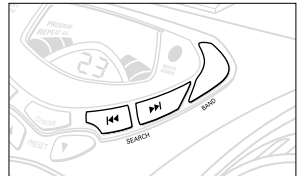

Para mejorar la recepción de una emisora de radio

- Para **FM**, saque la antena telescópica. Inclíne y gírela. Si la señal es demasiado fuerte, reduzca su longitud (si está muy cerca de un transmisor).
- Para **MW (LW)**, el equipo dispone de una antena interna; por tanto, no es necesaria la telescópica. Oriéntela moviendo el equipo completo.

Programación de emisoras de radio

Puede almacenar hasta un total de 30 emisoras en la memoria.

1. Sintonice la emisora que desee (consulte **Sintonización de emisoras de radio**).
2. Pulse **PROGRAM** para activar la programación.
 - Pantalla: **PROGRAM** parpadeará.
3. Pulse **PRESET** ▼ o ▲ una o más veces para asignar un número del 1 al 30 a esta emisora.
4. Pulse **PROGRAM** de nuevo para confirmarlo.
 - Pantalla: desaparecerá **PROGRAM** y se mostrarán el número de memoria y la frecuencia de la emisora presintonizada.
5. Repita los cuatro pasos anteriores para almacenar otras emisoras.
 - Puede sobrescribir una emisora presintonizada almacenando otra frecuencia en su lugar.

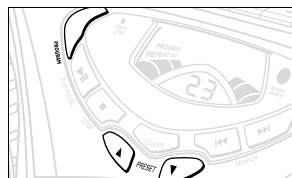
**Sintonización de emisoras memorizadas**

Pulse **PRESET** ▼ o ▲ hasta que se muestre en la pantalla la emisora presintonizada que desee.

REPRODUCCIÓN DE UN CD

Este reproductor de CD reproduce Discos Audio incluyendo CD-Recordable y CD-Rewritables.

1. Seleccione la fuente **CD**.
 - Se mostrará  brevemente.
2. Pulse **OPEN•CLOSE** para abrir el compartimento del CD.
 - Pantalla: aparecerá  cuando abra el compartimento del CD.
3. Inserte un CD con la cara impresa hacia arriba y pulse **OPEN•CLOSE** para cerrar el compartimento del CD.
 - Pantalla: el reproductor de CD explora el contenido del CD y, a continuación, se mostrarán el número total de pistas y la duración de la reproducción.
 - Pantalla: aparecerá  si ha introducido un CD-R(W) no finalizado.
4. Pulse **PLAY•PAUSE** ►|| (para el modelo AZ 2025 solamente: ►|| en el mando a distancia) para iniciar la reproducción.
 - Pantalla: aparecerán el número de pista actual y el tiempo de reproducción transcurrido de la pista durante la reproducción del CD.
5. Para detener la reproducción, pulse **PLAY•PAUSE** ►||. Para continuarla, pulse **PLAY•PAUSE** ►|| de nuevo.
 - Cuando se detiene la reproducción, el tiempo de reproducción transcurrido parpadea en la pantalla.
6. Para parar la reproducción del CD, pulse **STOP** ■.

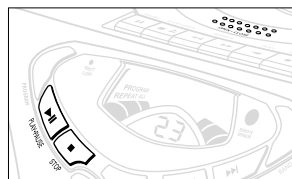

Nota: también se parará la reproducción del CD cuando:

- se abre la tapa del CD;
- el CD ha llegado al final (excepto si ha seleccionado REPEAT o REPEAT ALL);
- selecciona otra fuente de sonido: TAPE / TUNER.

Selección de una pista diferente

- Pulse **SEARCH** ◀◀ o ▶▶ en el equipo (para el modelo AZ 2025 solamente: ◀ o ▶ en el mando a distancia) una o más veces hasta que aparezca en la pantalla el número de pista que desee.
- Si ha seleccionado un número de pista unos momentos después de haber introducido un CD o si estaba en la posición PAUSE, deberá pulsar **PLAY•PAUSE** ▶▶◫ en el mando a distancia) para iniciar la reproducción.

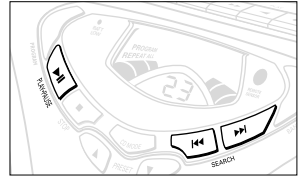

Búsqueda de un pasaje dentro de una pista

1. Pulse y mantenga pulsado **SEARCH** ◀◀ o ▶▶ (para el modelo AZ 2025 solamente: ◀◀ o ▶▶ en el mando a distancia).
→ El CD se reproducirá a alta velocidad y bajo volumen.
2. Cuando reconozca el pasaje que desee, suelte **SEARCH** ◀◀ o ▶▶.
– Continuará la reproducción normal.

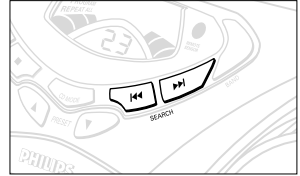

Nota: Durante un programa de CD o si está activo un modo **SHUFFLE/ REPEAT**, sólo se podrán realizar búsquedas dentro de una pista.

Modos de reproducción: SHUFFLE y REPEAT

Puede seleccionar y cambiar los diversos modos de reproducción antes de o durante la misma. Dichos modos pueden combinarse también con PROGRAM.

SHUFFLE - todas las pistas del CD o del programa se repiten en orden aleatorio

SHUFFLE y REPEAT ALL - para repetir el CD completo o el programa de forma continua y en orden aleatorio

REPEAT ALL - para repetir todo el CD o programa

REPEAT - para reproducir la pista actual continuamente

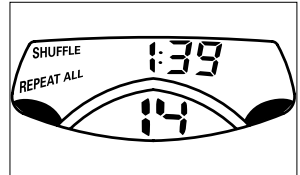

1. Para seleccionar el modo de reproducción, pulse **CD MODE** en el equipo (o para el modelo AZ 2025 solamente: pulse **SHUFFLE** o **REPEAT** en el mando a distancia) antes o durante la reproducción hasta que la pantalla muestre la función que desee.
2. Pulse **PLAY•PAUSE** ▶▶◫ para iniciar la reproducción si está en la posición STOP.
3. Para volver a la reproducción normal, pulse el botón **SHUFFLE** o **REPEAT** respectivo hasta que no se muestre ninguno de los diversos modos de SHUFFLE / REPEAT.
– También puede pulsar **STOP** ■ para cancelar el modo de reproducción.

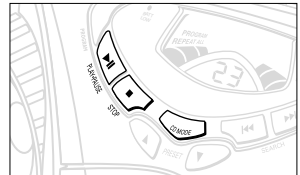



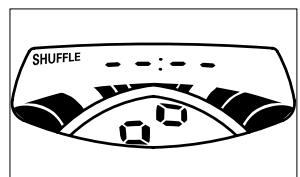

Nota: En modo SHUFFLE, aparecerán en la pantalla símbolos rápidos por ej. ♪, ♫ cuando el reproductor de CD selecciona cualquier número de pista.



REPRODUCTOR DE CD

Programación de números de pistas

En la posición STOP, puede seleccionar y almacenar las pistas del CD en la secuencia deseada. Si lo desea, puede almacenar cualquier pista más de una vez. Se pueden guardar en la memoria hasta 20 pistas.

1. Use el botón **SEARCH**  o  del equipo (para el modelo AZ 2025 solamente:  o  en el mando a distancia) para seleccionar el número de pista que desee.



2. Pulse **PROGRAM**.

→ Pantalla: **PROGRAM** y el número de pista seleccionado *PR 0 9* aparecerá brevemente.

→ Si intenta realizar una programación sin seleccionar en primer lugar un número de pista, *no SEL* o *no PR 0 9* se desplazará por la pantalla.

3. Repita los pasos 1 y 2 para seleccionar y almacenar las pistas que desee.

→ Si intenta programar más de 20 pistas, se mostrará *FULL*.

4. Para iniciar la reproducción del programa de CD, pulse **PLAY•PAUSE**  (para el modelo AZ 2025 solamente:  en el mando a distancia).

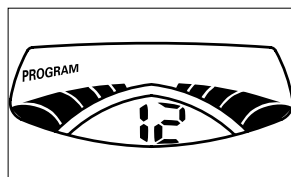
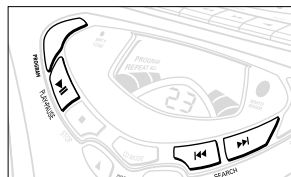

Revisión del programa

En la posición de parada o durante la reproducción, pulse y mantenga pulsado **PROGRAM** durante un momento hasta que la pantalla muestre todas las pistas almacenadas en secuencia.

Borrado de un programa

Puede borrar un programa:

- pulsando **STOP**  una vez en la posición STOP o dos veces durante la reproducción.
- *no PR 0 9* se desplazará brevemente por la pantalla y **PROGRAM** desaparecerá.
- cambiando a otra fuente: TAPE/ TUNER.

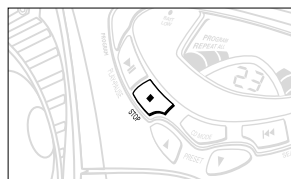

Manejo del reproductor de CD y de los CD

- Si el reproductor de CD no lee los discos correctamente, utilice un disco limpiador antes de llevar el aparato a reparar. Un método diferente de limpieza podría destruir la lente.
- ¡No toque nunca la lente del CD!
- Los cambios repentinos de temperatura en las proximidades pueden provocar una acumulación de humedad en la lente del reproductor de CD. En tal caso, se imposibilitará la reproducción. No intente limpiar la lente, simplemente coloque el aparato en un ambiente cálido hasta que se disipe el vapor.
- Mantenga el compartimento del CD siempre cerrado para evitar la acumulación de polvo en la lente.
- Para extraer un CD de la caja, presione el eje central y levante el CD al mismo tiempo. Agarre el CD por los bordes y para evitar que se raye o se llene de polvo, colóquelo de vuelta en su caja después de utilizarlo.
- Para limpiar el CD, utilice un paño suave sin pelusas y páselo desde el centro hacia los bordes. No utilice productos de limpieza que puedan dañar el disco.
- Nunca escriba o coloque pegatinas en el CD.

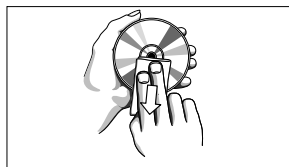
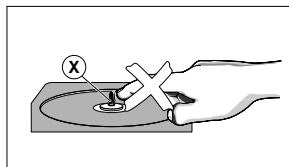

REPRODUCCIÓN DE UNA CINTA DE CASETE

1. Seleccione la fuente **TAPE**.
→ La pantalla mostrará **TPE** throughout tape operation.
2. Pulse **STOP•OPEN** **■▲** para abrir la tapa del casete.
3. Inserte una cinta grabada y cierre la tapa.
4. Pulse **PLAY** **▶** para iniciar la reproducción.
5. Para interrumpir la reproducción, pulse **PAUSE** **■**. Para continuar, pulse esta tecla de nuevo.
6. Pulsando **SEARCH** **◀◀** o **▶▶** en el equipo, se puede avanzar rápidamente la cinta en ambas direcciones.
7. Para detenerla, pulse **STOP•OPEN** **■▲**.
– Las teclas se sueltan automáticamente al final de la cinta, y la indicación **TPE** se apaga, excepto si se ha activado **PAUSE** **■**.

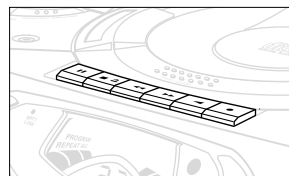

GRABACIÓN

- En general, se permiten realizar grabaciones siempre y cuando no se infrinjan los derechos de autor o los derechos a terceros.
- La platina de este aparato no es compatible con casetes tipo CHROME (IEC II) o METAL (IEC IV). Utilice únicamente las de tipo NORMAL (IEC I) con las pestañas de protección intactas.
- *El nivel óptimo de grabación se ajusta automáticamente.*
La modificación de los controles **VOLUME, INCREDIBLE SURROUND, DIGITAL DYNAMIC BASS BOOST o ULTRA HIGH CLARITY** no afectan a la grabación.
- Al principio y al final, durante los 7 segundos que tarda la cinta de guía en pasar por las cabezas de grabación, no se grabará nada.
- Para evitar grabaciones accidentales, ponga el lado a proteger delante de usted y rompa la pestaña izquierda. Así ya no se podrá grabar en ese lado. Para volver a grabar en ese lado de la casete, cubra el orificio con cinta adhesiva.

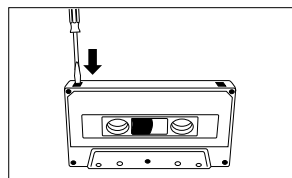

INICIO DE GRABACIÓN SINCRONIZADA CON EL CD

1. Seleccione la fuente **CD**.
2. Inserte un CD y si lo desea, programe los números de pista.
3. Pulse **STOP•OPEN** **■▲** para abrir la tapa del casete.
4. Inserte una cinta adecuada en la platina del casete y cierre la tapa.
5. Pulse **RECORD** **●** para iniciar la grabación.
 - La reproducción del programa de CD comenzará automáticamente desde el principio del programa. *No es necesario iniciar la reproducción del CD aparte.*

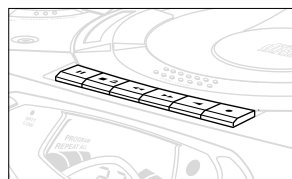

Para seleccionar y grabar pasajes concretos dentro de una pista

- Pulse y mantenga pulsado el botón **SEARCH** **◀◀** o **▶▶** (para el modelo AZ 2025 solamente: **◀** o **▶** en el mando a distancia).
- Cuando reconozca el pasaje que desee, suelte el botón **SEARCH** **◀◀** o **▶▶**.
- Para detener la reproducción del CD, pulse **PLAY•PAUSE** **▶▶** (para el modelo AZ 2025 solamente: **▶▶** en el mando a distancia).
 - La grabación comenzará desde este punto exacto de la pista cuando pulse **RECORD** **●**.

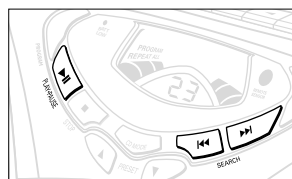

6. Para interrupciones breves durante la grabación, pulse **PAUSE** **||**.
Para continuar la grabación, pulse de nuevo **PAUSE** **||**.
7. Para parar la grabación, pulse **STOP•OPEN** **■▲**.

Grabación de la radio

1. Sintonice la emisora de radio que desee (consulte **SINTONIZACIÓN DE EMISORAS DE RADIO**).
2. Pulse **STOP•OPEN** ■▲ para abrir la tapa del casete.
3. Inserte una cinta de casete adecuada en la platina y cierre la tapa.
4. Pulse **RECORD** ● para iniciar la grabación.
5. Para realizar interrupciones breves, pulse **PAUSE II**. Para continuar la grabación, pulse de nuevo **PAUSE II**.
6. Para parar la grabación, pulse **STOP•OPEN** ■▲.

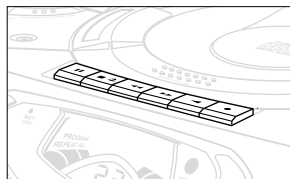
**MANTENIMIENTO****Mantenimiento de la platina**

Para obtener una grabación o reproducción óptimas, limpie las partes indicadas (A), (B) y (C) de la platina cada 50 horas de funcionamiento, o por término medio, una vez al mes. Para limpiar ambas platinas, utilice un trocizo de algodón ligeramente humedecido en alcohol o en algún producto especial de limpieza de cabezales.

1. Abra la tapa del casete pulsando **STOP•OPEN** ■▲.
2. Pulse **PLAY** ◀ y limpie el rodillo de presión (de goma) (C).
3. Pulse **PAUSE II** y limpie las cabezas magnéticas (A) y también el cabezante (B).
4. Después de la limpieza, pulse **STOP•OPEN** ■▲.

Nota: También se pueden limpiar las cabezas pasando una casete de limpieza una vez.

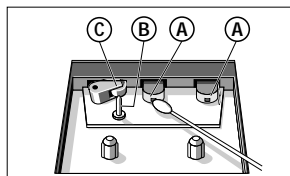
**Información medioambiental**

Se ha prescindido de cualquier material de embalaje innecesario. Hemos hecho todo lo posible para que el embalaje sea separable en tres materiales primarios: cartón (la caja), poliestireno expandible (amortiguación) y polietileno (bolsas, plancha protectora de espuma).

El aparato está fabricado con materiales que se pueden reciclar si son desmontados por una empresa especializada. Observe las normas locales concernientes a la eliminación de estos materiales, pilas usadas y equipos desechables.

RESOLUCIÓN DE PROBLEMAS

Si ocurre una avería, siga los consejos que se dan más abajo antes de llevar el aparato a reparar. Si, después de haber seguido estos consejos, no logra solucionar el problema, consulte a su distribuidor o centro de servicio.

PRECAUCIÓN: *No abra el aparato ya que puede recibir una descarga eléctrica. No trate de reparar el aparato Vd. mismo ya que tal acción invalidaría la garantía.*

PROBLEMA

– CAUSA POSIBLE

• SOLUCIÓN

No hay sonido/alimentación eléctrica

- Volumen no ajustado
- Ajuste el volumen
- Auriculares conectados
- Desconéctelos
- Cable de alimentación no conectado o conectado incorrectamente
- Conéctelo adecuadamente
- Pilas gastadas/insertadas incorrectamente
- Inserte las pilas (nuevas) correctamente

La radio emite con un zumbido o con ruidos

- Interferencia eléctrica: está demasiado cerca de la TV, VCR o del ordenador
- Aumente la distancia

Recepción deficiente de la radio

- Señal de radio débil
- FM: Oriente la antena telescópica de FM para obtener una recepción óptima
- AM: Oriente el equipo para obtener una recepción óptima

NO

Indicación

- No hay CD insertado
- Inserte un CD
- CD rayado o sucio
- Cambie/ limpie el CD, consulte Mantenimiento
- Lentes del láser empañadas
- Espere a que se aclaren

Indicación

- El CD-R(W) está vacío o el disco no está finalizado
- Use un CD-R(W) finalizado
- CD rayado o sucio
- Cambie/ limpie el CD, consulte Mantenimiento

El CD salta pistas

- El CD está dañado o sucio
- Cambie o limpie el CD
- Está activo el modo SHUFFLE o un programa
- Desactive SHUFFLE o PROGRAM

Calidad de sonido del casete deficiente

- Polo y suciedad en los cabezales, etc.
- Limpie las piezas de la platina, etc., consulte Mantenimiento
- Uso de tipos de casete incompatibles (METAL o CHROME)
- Use sólo casetes tipo NORMAL (IEC I) para la grabación

La grabación no funciona

- Puede estar rota la pestaña del casete
- Coloque un trozo de cinta adhesiva sobre el espacio de la pestaña

El mando a distancia no funciona correctamente

- Pilas gastadas/insertadas incorrectamente
- Inserte las pilas (nuevas) correctamente
- La distancia o el ángulo con el equipo es demasiado grande
- Reduzca la distancia o el ángulo

La placa de especificaciones está situada en la parte inferior del equipo.
Este aparato satisface las normas relativas a la interferencia radioeléctrica de la Comunidad Europea.

OBERES UND VORDERES BEDIENFELD

- ① - Stereokopfhörerbuchse 3,5 mm
- Hinweis:** Anschließen von Kopfhörern schaltet die Lautsprecher ab.
- ② **DIGITAL DYNAMIC BASS BOOST** - Auswahl eines lebhafteren Tieftonverhaltens
- ③ **ULTRA HIGH CLARITY** - stellt die Höhen ein
- ④ **INCREDIBLE SURROUND** - sorgt für einen super-optimierten Stereo-Effekt
- ⑤ **VOLUME** - ändert Lautstärkepegel
- ⑥ **POWER Schieberegler** - wählt die Klangquelle für CD/ TUNER / TAPE und schaltet auch das Gerät ab (POWER OFF)
- ⑦ **OPEN•CLOSE** - öffnet/ schließt die CD-Lade
- ⑧ **CASSETTE RECORDER Tasten**
RECORD ● - beginnt mit der Aufnahme
PLAY ◀ - beginnt mit dem Abspielen
SEARCH ◀◀/▶▶ - schnelles Vor-/Rückspulen des Bandes
STOP•OPEN ■▲ - hält das Band an;
 - öffnet das Cassettenfach
PAUSE II - unterbricht Aufzeichnung oder Wiedergabe
- ⑨ **BATT LOW** - zeigt an, wann die Batterie erschöpft ist
- ⑩ **PROGRAM** -
CD: programmiert Titel und überprüft das Programm;
Tuner: programmiert vorgewählte Radiosender;
- ⑪ **PLAY PAUSE ▶II** - beginnt oder unterbricht CD-Wiedergabe
- ⑫ **STOP ■** - hält CD-Wiedergabe an oder löscht ein CD-Programm
- ⑬ **PRESET ▼, ▲** - (ab, auf) wählt einen vorgewählten Radiosender

- ⑭ **CD MODE** - wählt die diversen Abspielmodi: REPEAT (Wiederholung) oder SHUFFLE (in zufälliger Reihenfolge)
- ⑮ **SEARCH ◀◀/▶▶**
Tuner: - (ab, auf) Einstellen auf Radiosender;
CD: - Vorwärts- und Rückwärtssuche innerhalb eines Titels;
 - springt an den Anfang eines aktuellen Titels / vorigen/ nachfolgenden Titels
- ⑯ **REMOTE SENSOR**
Nur beim Modell AZ 2025:
 Infrarotsensor für Fernbedienung
- ⑰ **BAND** - wählt Wellenbereich

RÜCKWAND

- ⑱ **Teleskopantenne** - verbessert FM-Empfang
- ⑲ **AC MAINS** - Einlass für Netzkabel
- ⑳ **Batteriefach** - für 8 Batterien, Type **R-20, UM-1** oder **D-cells**

FERNBEDIENUNG

Nur beim Modell AZ 2025:

- ① **VOLUME ▲, ▼** - ändert Lautstärkepegel
- ② **PRESET ▲, ▼** (ab, auf) - wählt einen vorgewählten Radiosender
- ③ **TUNING ◀◀, ▶▶** (auf, ab) - stellt auf Radiosender ein
- ④ **SHUFFLE** - spielt CD-Titel in zufälliger Reihenfolge ab
- ⑤ **REPEAT** - wiederholt einen Titel / ein CD-Programm / eine gesamte CD
- ⑥ **▶II** - beginnt und unterbricht CD-Wiedergabe/ hält CD-Wiedergabe an
- ⑦ **◀, ▶** - springt an den Anfang eines aktuellen Titels / vorigen/ nachfolgenden Titels
- ⑧ **STOP ■** - hält CD-Wiedergabe an oder löscht ein CD-Programm
- ⑨ **SEARCH ◀◀, ▶▶** - Rückwärts- oder Vorwärtssuche innerhalb eines Titels /einer CD

STROMVERSORGUNG

Nach Möglichkeit das Stromnetz benutzen, wenn Sie wollen, dass die Batterien länger halten. Vor dem Einsetzen von Batterien sicherstellen, dass der Netzstecker aus der Steckdose heraus- und vom Gerät abgezogen ist.

BATTERIEN (NICHT INBEGRIFFEN)

1. Das Batteriefach öffnen und sechs Batterien (Typ **R-20**, **UM-1** oder **D-Zellen**, (vorzugsweise Alkalibatterien) einsetzen, wobei die richtige Polarität anhand der Symbole „+“ und „-“ im Fach zu beachten ist.

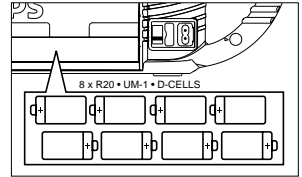

Fernbedienung (nur beim Modell AZ 2025 inbegriffen)

Das Batteriefach öffnen und zwei Batterien (Typ **AAA**, **R03** oder **UM4** - vorzugsweise Alkalibatterien) ein-setzen.

2. Die Tür des Faches wieder anbringen und sicherstellen, dass die Batterien fest und richtig eingesetzt sind. Das Gerät ist jetzt einsatzbereit.
- Wenn **BATT LOW** aufleuchtet, ist die Batterie erschöpft.
 - Der **BATT LOW** Indikator erlischt schließlich, wenn die Batterien zu stark erschöpft sind.

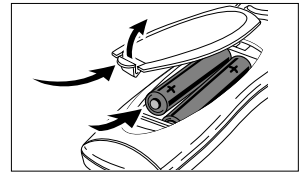

Die unsachgemäße Benutzung von Batterien führt zu austretendem Elektrolyt und korrodiert das Fach oder bewirkt Bersten der Batterien. Des-halb:

- *Batterietypen nicht mischen*, z.B. Alkali mit Zink-Kohle. Nur Batterien desselben Typs für das Gerät benutzen.
- Beim Einsetzen neuer Batterien nicht versuchen, alte Batterien mit den neuen zu kombinieren.
- Die Batterien herausnehmen, wenn das Gerät längere Zeit nicht benutzt wird.
- **Batterien enthalten Chemikalien, weshalb sie vorschriftsmäßig zu entsorgen sind.**

Benutzung des Wechselstromnetzes

1. Nachprüfen, **ob die auf dem Typenschild auf der Geräteunterseite angegebene Netzspannung** mit Ihrer lokalen Netzspannung übereinstimmt. Ist dies nicht der Fall, sich an Ihren Händler oder Ihr Kundendienstzentrum wenden.
2. Falls Ihr Gerät mit einem Spannungswähler ausgerüstet ist, ist er auf die örtliche Netzspannung einzustellen.
3. Das Netzkabel an die Steckdose anschließen, und das Gerät ist jetzt einsatzbereit.
4. Zur völligen Wegnahme des Gerätes von der Stromversorgung den Netzstecker aus der Steckdose herausziehen.

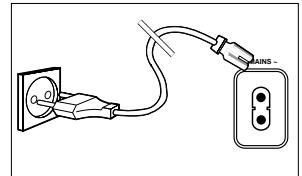

Ein- und Abschalten

- Den POWER Regler auf die gewünschte Klangquelle schieben: **CD, TUNER** oder **TAPE**.
 - Das Gerät ist abgeschaltet, wenn sich der POWER Schieberegler in der Stellung **TAPE/OFF** befindet und die Tasten am Cassettendeck losgelassen werden.
- Die Lautstärke-, Ton- und Klangeinstellung und die Sendervorwahlen werden im Gerät gespeichert.
- Beim Abschalten kann in der Anzeige kurz **TAPE** erscheinen wenn Sie den CD-Spieler oder Tuner gewählt haben.

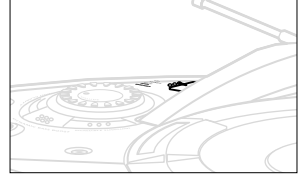

PHILIPS Demo Mode (PHILIPS Demo Modus)

1. Drücken Sie am Gerät oder auf der Fernbedienung, die CD-Taste **STOP** ■, und halten Sie diese 5 Sekunden eingedrückt.
- **PH..IL ..IPS** und die Demo-Meldungen gleiten kontinuierlich über die Anzeige.
2. Um zur allgemeinen Anzeige zurückzukehren können Sie entweder:
 - auf einen Funktionsknopf auf der Frontverkleidung drücken, wodurch der Demo-Modus für 30 Sekunden unterbrochen wird;
 - oder Sie drücken auf die CD-Taste **STOP** ■ und halten diese 5 Sekunden eingedrückt. **PH..IL ..IPS** erscheint einmal, bevor der Demo Modus ausgelöscht ist.

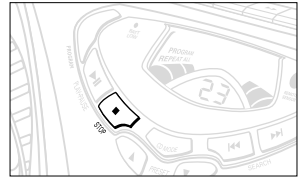

Deutsch

Einstellung von Lautstärke und Klang

1. Am Gerät den **VOLUME** Regler im Uhrzeigersinn drehen zum Erhöhen oder gegen den Uhrzeigersinn zum Herabsetzen der Gerätelautstärke.

Nur beim Modell AZ 2025:

VOLUME ▲ oder ▼ auf der Fernbedienung drücken.

→ In der Anzeige erscheint die Lautstärkepegelanzeige **Vol** und eine Zahl von 0-32.
2. **DIGITAL DYNAMIC BASS BOOST** einmal oder mehrmals drücken, um ein- oder auszuschalten.

→ Wenn ein, leuchtet der Indikator **1** auf. Erneut drücken für noch mehr BaOptimierung und der Indikator **2** leuchtet auf.
3. Zum Einstellen der Höhen, **ULTRA HIGH CLARITY** einmal oder mehrmals drücken, um ein- oder auszuschalten.

→ Wenn ein, leuchtet der Indikator auf.
4. **INCREDIBLE SURROUND** einmal oder mehrmals drücken, um den Surround Sound-Effekt ein- oder auszuschalten.

→ Wenn ein, leuchtet der Indikator auf.

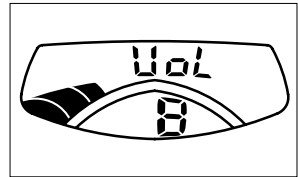
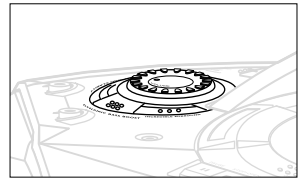

Hinweis: Der Effekt von **INCREDIBLE SURROUND** kann bei unterschiedlichen Musiktypen schwanken.

DIGITAL-TUNER

ALLGEMEINE INFORMATIONEN

Allgemeine Pflegehinweise

- Gerät, Batterien, CDs oder Cassetten nicht Feuchtigkeit, Regen, Sand oder übertriebener Wärme, die auf Heizanlagen oder direkte Sonneneinstrahlung zurückzuführen ist, aussetzen.
- Zur Reinigung des Gerätes wird ein weiches, leicht angefeuchtetes Ledertuch benutzt. Keine Reinigungsmittel verwenden, die Alkohol, Ammoniak, Benzol oder scheuernde Bestandteile enthalten, weil dadurch das Gehäuse beschädigt werden könnte.







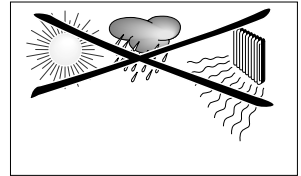

Sicherheitsinformationen

- Das Gerät auf eine harte, ebene Oberfläche stellen, damit das System waagrecht steht. Sicherstellen, dass ausreichende Lüftung vorhanden ist, um Überhitzen des Systems zu verhindern.
- Die mechanischen Teile des Gerätes enthalten selbstschmierende Lager und dürfen nicht geölt oder geschmiert werden.



Deutsch

EINSTELLEN AUF RADIOSENDER

- 1. TUNER** als Quelle wählen.
→  wird kurz angezeigt, und dann wird die Radiosenderfrequenz gezeigt.
- 2. BAND** einmal oder mehrmals drücken, um Ihren Wellenbereich zu wählen.
- 3. SEARCH**  oder  drücken (nur beim Modell AZ 2025: auf der Fernbedienung **TUNING**  oder ) und loslassen, wenn die Frequenz in der Anzeige zu laufen beginnt.
→ Das Radio wird automatisch auf einen Sender mit ausreichend Empfang eingestellt. In der Anzeige erscheint **Scr ch** bei automatischem Suchlauf.
→ Wenn ein FM-Sender in Stereo empfangen wird, wird **STEREO** gezeigt.
- 4. Schritt 3** ggf. wiederholen, bis Sie den gewünschten Sender finden.
 - Zum Einstellen auf einen schwachen Sender **SEARCH**  oder  kurz und wiederholt drücken, bis sich optimaler Empfang ergeben hat.

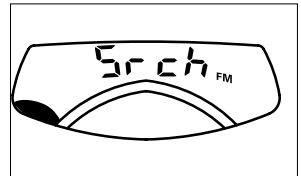
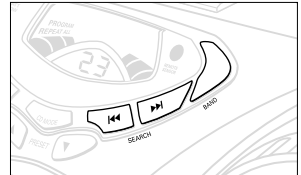

Verbesserung des Radioempfangs

- Für **FM** die Teleskopantenne ausziehen. Die Antenne neigen und drehen. Sie einziehen, wenn das Signal zu stark (sehr nahe an einem Sender) ist.
- Für **MW/LW** verfügt das Gerät über eine eingebaute Antenne, weshalb die Teleskopantenne nicht benötigt wird. Die Antenne durch Drehen des gesamten Gerätes ausrichten.

Programmieren von Radiosendern

Sie können bis zu 30 Radiosender speichern.

1. Auf Ihren gewünschten Sender einstellen (siehe **Einstellen auf Radiosender**).
2. **PROGRAM** drücken, um die Programmierung zu aktivieren.
 - Anzeige: **PROGRAM** blinkt.
3. **PRESET** ▼ oder ▲ einmal oder mehrmals drücken, um diesem Sender eine Nummer von 1 bis 30 zuzuordnen.
4. **PROGRAM** erneut drücken, um die Einstellung zu bestätigen.
 - Anzeige: **PROGRAM** verschwindet, die Vorwahlnummer und die Frequenz des Vorwahlsenders werden gezeigt.
5. Die vier o.g. Schritte wiederholen, um weitere Sender abzuspeichern.
 - Sie können einen Vorwahlsender durch Speichern einer anderen Frequenz an seiner Stelle überschreiben.

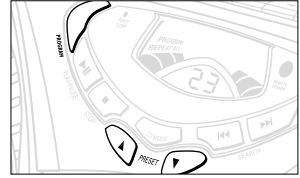

Einstellen auf Vorwahlsender

PRESET ▼ oder ▲ drücken, bis der gewünschte Vorwahlsender angezeigt wird.

ABSPIELEN EINER CD

Dieser CD-Spieler spielt Audio Discs einschließlich CD-R und CD-R(W) ab.

1. **CD** als Quelle wählen.
 - wird kurz angezeigt.
2. **OPEN•CLOSE** drücken, um das Fach des CD-Spielers zu öffnen.
 - Anzeige: wenn Sie das CD-Fach öffnen.
3. Eine CD, mit bedruckter Seite nach oben, einlegen und **OPEN•CLOSE** drücken, um das CD-Fach zu schließen.
 - Anzeige: der CD-Spieler sucht den Inhalt der CD ab, und die Gesamtzahl Titel und die Abspielzeit werden dann angezeigt.
Anzeige: wird gezeigt, wenn die eingelegte CD R(W) nicht fertig ist.
4. **PLAY•PAUSE** ►|| drücken (nur beim Modell AZ 2025: auf der Fernbedienung ►||), um mit dem Abspielen zu beginnen.
 - Anzeige: Aktuelle Titelnummer und vergangene Abspielzeit des Titels während des CD-Abspielens.
5. Zur Unterbrechung des Abspielens **PLAY•PAUSE** ►|| drücken. **PLAY•PAUSE** ►|| erneut drücken, um mit dem Abspielen fortzufahren.
 - Anzeige: die vergangene Abspielzeit blinkt, wenn das Abspielen unterbrochen wird.
6. Zum Anhalten des CD-Abspielens **STOP** ■ drücken.

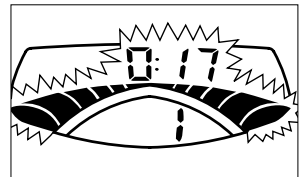
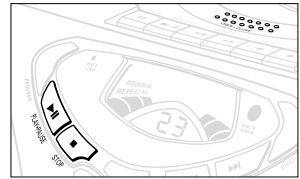

Hinweis: CD-Abspielen hört auch dann auf, wenn:

- die CD-Tür geöffnet wird;
- die CD am Ende angekommen ist (es sei denn, Sie wählen REPEAT oder REPEAT ALL);
- Sie eine andere Quelle wählen: TAPE / TUNER.

CD-SPIELER

Wahl eines anderen Titels

- **SEARCH** ◀◀ oder ▶▶ am Gerät (nur beim Modell AZ 2025: auf der Fernbedienung ◀◀ oder ▶▶) einmal oder wiederholt drücken, bis die gewünschte Titelnummer in der Anzeige erscheint.
- Wenn Sie eine Titelnummer kurz nach Einlegen einer CD oder in der Pause-Position gewählt haben, müssen Sie **PLAY•PAUSE** ▶|| (auf der Fernbedienung ▶||) drücken, um mit dem Abspielen zu beginnen.

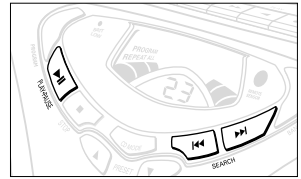

Suche nach einer Passage

1. **SEARCH** ◀◀ oder ▶▶ (nur beim Modell AZ 2025: auf der Fernbedienung ◀◀ oder ▶▶) drücken und gedrückt halten.
→ Die CD wird mit geringer Lautstärke und hoher Geschwindigkeit abgespielt.
2. **SEARCH** ◀◀ oder ▶▶ loslassen, sobald Sie die gewünschte Passage erkennen.
– Normales Abspielen wird fortgesetzt.

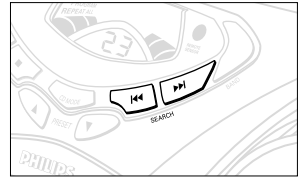

Hinweis:

Während eines CD-Programms oder wenn **SHUFFLE/ REPEAT** aktiv ist, ist die Suche nur innerhalb eines Titels möglich.

Verschiedene Abspielmodi: SHUFFLE und REPEAT

Sie können die diversen Abspielmodi vor dem oder beim Abspielen wählen. Die Abspielmodi können auch mit PROGRAM kombiniert werden.

SHUFFLE - Titel der gesamten CD/ des Programms werden in zufälliger Reihenfolge abgespielt

SHUFFLE und **REPEAT ALL** - wiederholt die gesamte CD/ das Programm ununterbrochen in zufälliger Reihenfolge

REPEAT ALL - wiederholt die gesamte CD/ das Programm

REPEAT - spielt den aktuellen Titel ununterbrochen ab

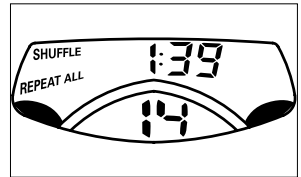

1. Zur Auswahl Ihres Abspielmodus, am Gerät **CD MODE** drücken (oder nur beim Modell AZ 2025: **SHUFFLE** oder **REPEAT** auf der Fernbedienung drücken) vor dem oder beim Abspielen drücken, bis die gewünschte Funktion in der Anzeige erscheint.
2. **PLAY•PAUSE** ▶|| (▶|| auf der Fernbedienung) drücken, um mit dem Abspielen zu beginnen, wenn in der Stop-Position befindlich.
3. Zur Rückkehr zum normalen Abspielen **MODE** (oder die jeweilige **SHUFFLE** oder **REPEAT** Taste) wiederholt drücken, bis die diversen SHUFFLE / REPEAT Modi nicht mehr angezeigt werden.
– Zum Aufheben Ihres Abspielmodus können Sie auch **STOP** ■ drücken.

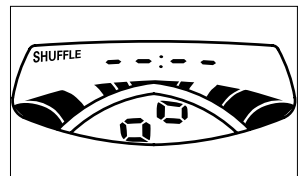
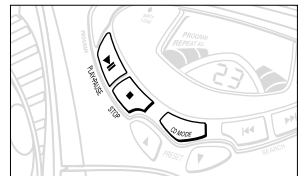

Hinweis: Wenn Sie SHUFFLE gewählt haben, erscheinen in der Anzeige schnellbewegende Symbole z.B. ۰۹ , ۰۵ während der CD-Spieler eine Titelnummer in zufälliger Reihenfolge wählt.

Programmieren von Titelnummern

In der Stop-Position, Ihre CD-Titel in der gewünschten Reihenfolge wählen und speichern. Wenn Sie wollen, können Sie einen Titel mehr als einmal speichern. Bis zu 20 Titel können abgespeichert werden.

1. **SEARCH** ◀◀ oder ▶▶ am Gerät (nur beim Modell AZ 2025: auf der Fernbedienung ◀◀ oder ▶▶) benutzen, um Ihre gewünschte Titelnummer zu wählen.
2. **PROGRAM** drücken.
→ Anzeige: **PROGRAM** und die gewählte Titelnummer *P r o g* erscheint kurz.
- Wenn Sie zu programmieren versuchen, ohne zuerst eine Titelnummer zu wählen, gleitet *n o S E L* oder *n o P r o g* über die Anzeige.
3. Schritt 1-2 wiederholen, um alle gewünschten Titel zu wählen und zu speichern.
→ *F U L L* wird angezeigt, wenn Sie versuchen, mehr als 20 Titel zu programmieren.
4. **PLAY•PAUSE** ▶|| (nur beim Modell AZ 2025: auf der Fernbedienung ▶||) drücken, um mit dem Abspielen Ihres CD-Programms zu beginnen.

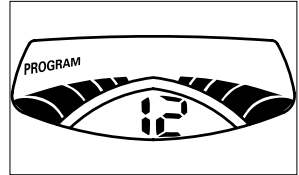
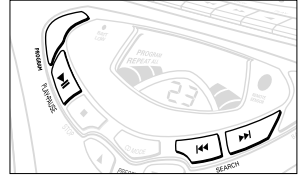

Deutsch

Überprüfen des Programms

In der STOP-Position oder beim Abspielen **PROGRAM** eine Weile drücken und gedrückt halten, bis all Ihre gespeicherten Titelnummern der Reihe nach in der Anzeige erscheinen.

Löschen eines Programms

Sie können das Programm durch folgendes löschen:

- einmaliges Drücken von **STOP** ■ in der Stop-Position oder zweimaliges Drücken beim Abspielen.
- *n o P r o g* gleitet kurz über die Anzeige und PROGRAM verschwindet.
- TUNER/TAPE als Quelle wählen.

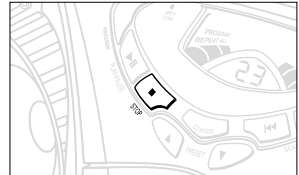

Umgang mit CD-Spieler und CD

- Wenn der CD-Spieler CDs nicht richtig lesen kann, eine handelsübliche Reinigungs-CD zur Reinigung der Linse benutzen, bevor das Gerät zur Reparatur gegeben wird. Andere Reinigungsmethoden können die Linse zerstören.
- Die Linse des CD-Spielers sollte *niemals berührt werden!*
- Plötzliche Änderungen der Umgebungstemperatur können zu Kondensation führen, und die Linse des CD-Spielers kann beschlagen. Abspielen einer CD ist dann nicht möglich. Nicht versuchen, die Linse zu reinigen, sondern das Gerät in einer warmen Umgebung lassen, bis die Feuchtigkeit verdunstet.
- Das CD-Fach stets geschlossen halten, um Staub auf der Linse zu vermeiden.
- Zur Herausnahme einer CD aus ihrer Schutzhülle die Zentralspindel beim Anheben der CD drücken. Die CD stets am Rand anheben und nach Gebrauch wieder in ihre Schutzhülle einlegen, um Kratzer und Staubeinwirkung zu vermeiden.
- Die CD durch eine geradlinige Bewegung von der Mitte zum Rand mit einem weichen, fusselfreien Tuch reinigen. Keine Reiniger benutzen, da sie den Tonträger beschädigen können.
- *Niemals* auf eine CD schreiben oder Aufkleber an ihr anbringen

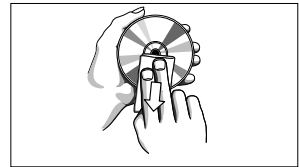
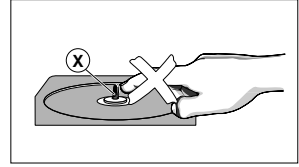

ABSPIELEN VON CASSETTEN

1. **TAPE** als Quelle wählen.
→ In der Anzeige erscheint **TAPE** während des gesamten Cassetten-Abspielvorgangs.
2. **STOP•OPEN** ■▲ drücken, um das Cassettenfach zu öffnen.
3. Eine bespielte Cassette einlegen und das Cassettenfach schließen.
4. **PLAY** ◀ drücken, um mit dem Abspielen zu beginnen.
5. Zum Pausieren des Abspielens, Zum Unterbrechen des Abspielens **PAUSE** ■■ drücken. Zur Fortsetzung diese Taste erneut drücken.
6. Durch Drücken von **SEARCH** ◀◀ oder ▶▶ ist das Schnellspulen des Bandes in beiden Richtungen möglich.
7. Zum Anhalten des Bandes **STOP•OPEN** ■▲ drücken.
– Die Tasten werden am Bandende automatisch abgeschaltet und **TAPE** erlischt, außer dann, wenn **PAUSE** ■■ aktiviert wurde.

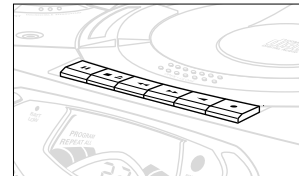

ALLGEMEINE INFORMATIONEN ÜBER DIE AUFNAHME

- Die Aufnahme ist zulässig, solange Urheberrechte oder sonstige Rechte Dritter nicht verletzt werden.
- Dieses Deck ist für die Aufnahme auf CHROM- (IEC II) oder METALL- (IEC IV) Cassetten ungeeignet. Für die Aufnahme sollten Sie ausschließlich NORMAL-Cassetten (IEC I) benutzen, deren Zungen nicht herausgebrochen wurden.
- *Die optimale Aussteuerung wird automatisch eingestellt.* Ändern der Bedienelemente **VOLUME**, **INCREDIBLE SURROUND**, **DIGITAL DYNAMIC BASS BOOST** oder **ULTRA HIGH CLARITY** hat keinen Einfluß auf die vor sich gehende Aufnahme.
- Während der ersten und letzten 7 Sekunden findet keine Aufnahme statt, wenn das Vorspannband an den Aufnahmeköpfen vorbeiläuft.
- Um das versehentliche Löschen einer Aufnahme zu verhindern, die Cassette vor sich halten und die Zunge links herausbrechen. Aufzeichnung auf dieser Seite ist nicht mehr möglich. Um diese Aufnahme- bzw. Löschsperre aufzuheben, kann die entstandene Öffnung mit einem Klebeband abgedeckt werden.

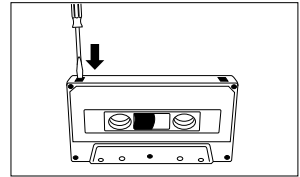

Deutsch

SYNCHRO START CD-AUFZEICHNUNG

1. **CD** als Quelle wählen.
2. Eine CD einlegen und, falls gewünscht, Titelnummern programmieren.
3. **STOP•OPEN** **■▲** drücken, um das Cassettenschubfach zu öffnen.
4. Eine geeignete Cassette in das Cassettendeck einlegen und das Cassettenschubfach zudrücken.
5. **RECORD** **●** drücken, um mit dem Überspielen zu beginnen.
 - Das Abspielen des CD-Programms beginnt automatisch ab Programmanfang. *Der CD-Spieler braucht nicht gesondert gestartet zu werden.*

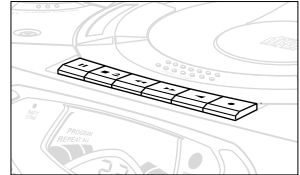

Auswahl und Aufnahme einer bestimmten Passage

- **SEARCH** **◀◀** oder **▶▶** drücken und gedrückt halten (nur beim Modell AZ 2025: auf der Fernbedienung **◀** oder **▶**).
- Wenn Sie die von Ihnen gewünschte Passage erkennen, **SEARCH** **◀◀** oder **▶▶** loslassen.
- Zur Unterbrechung des CD-Abspielens **PLAY/PAUSE** **▶▶** (nur beim Modell AZ 2025: auf der Fernbedienung **▶▶**) drücken.
 - Die Aufnahme beginnt ab dieser exakten Stelle im Titel, wenn man **RECORD** **●** drückt.
- 6. Für kurze Unterbrechungen während der Aufzeichnung **PAUSE** **||** drücken. Zur Fortsetzung der Aufnahme erneut **PAUSE** **||** drücken.
- 7. Zum Anhalten der Aufnahme **STOP•OPEN** **■▲** drücken.

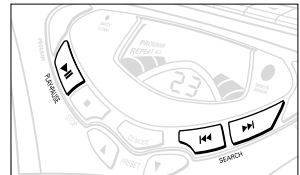

Überspielen vom Radio

1. Auf den gewünschten Radiosender einstellen (siehe **EINSTELLEN AUF RADIOSENDER**).
2. **STOP•OPEN** ■▲ drücken, um das Cassettenfach zu öffnen.
3. Eine geeignete Cassette in das Cassettenfach einlegen und das Cassettenfach schließen.
4. **RECORD** ● drücken, um mit dem Überspielen zu beginnen.
5. Für kurze Unterbrechungen **PAUSE** II drücken. Zur Fortsetzung der Aufnahme erneut **PAUSE** II drücken.
6. Zum Anhalten der Aufnahme **STOP•OPEN** ■▲ drücken.

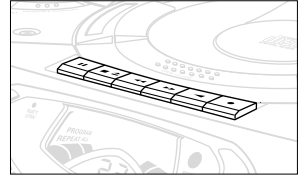

PFLEGE

Pflege des Cassettendecks

Zur Gewährleistung guter Aufnahme- und Wiedergabequalität sind die mit (A), (B) und (C) bezeichneten Teile (im nachstehenden Diagramm) ca. alle 50 Betriebsstunden oder im Schnitt einmal pro Monat zu reinigen. Ein leicht mit Alkohol angefeuchtetes Wattestäbchen oder eine spezielle Kopfreinigungsflüssigkeit zur Reinigung beider Decks benutzen.

1. Das Cassettenfach durch Drücken von **STOP•OPEN** ■▲ drücken.
2. **PLAY** ◀ drücken und die Gummi-Andruckrollen (C) reinigen.
3. **PAUSE** II drücken und die magnetischen Köpfe (A) sowie die Tonwelle (B) reinigen.
4. Nach der Reinigung **STOP•OPEN** ■▲ drücken.

Hinweis: Die Köpfe können auch durch einmaliges komplettes Abspielen einer Reinigungscassette gereinigt werden.

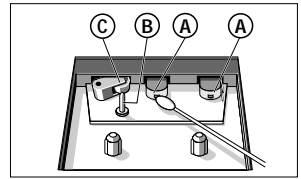

Umweltinformationen

Alles überflüssige Verpackungsmaterial wurde vermieden. Wir haben unser möglichstes getan, damit die Verpackung leicht in drei Monomaterialien aufteilbar ist: Wellpappe (Schachtel), expandierbares Polystyrol (Puffer) und Polyäthylen (Taschen, Schaumstoffolien).

Ihr Gerät besteht aus Materialien, die von darauf spezialisierten Betrieben wiederverwertet werden können. Bitte halten Sie sich beim Recyclen von Verpackungsmaterial, erschöpften Batterien und alter Ausrüstung an örtliche Bestimmungen.

Wenn ein Fehler auftritt, zuerst die nachstehenden Punkte überprüfen, bevor das Gerät zur Reparatur gegeben wird. Wenn Sie das Problem nicht durch Befolgen dieser Ratschläge lösen können, sollten Sie sich an Ihren Händler oder an Ihr Reparaturzentrum wenden.

WARNHINWEIS: *Das Gerät nicht öffnen, weil Stromschlaggefahr besteht. Unter gar keinen Umständen sollten Sie versuchen, das Gerät selbst zu reparieren, weil die Garantie dadurch erlischt.*

PROBLEM

- MÖGLICHE URSACHE
- ABHILFE

Kein Sound/keine Leistung

- VOLUME nicht eingestellt
- VOLUME einstellen
- Kopfhörer angeschlossen
- Kopfhörer herausziehen
- Netzkabel nicht fest angeschlossen
- AC-Netzkabel ordnungsgemäß anschließen
- Batterien erschöpft/ falsch eingesetzt
- Richtig (neue) Batterien einsetzen

Heftiges Brummen oder Rauschen des Radios

- Elektrische Störung: Gerät zu nahe am Fernseher, Videorecorder oder Computer
- Den Abstand vergrößern

Schlechter Radioempfang

- Schwaches Radiosignal
- FM: die FM-Teleskopantenne für optimalen Empfang ausrichten
- MW/LW: das Gerät drehen für optimalen Empfang ausrichten



CD Anzeige

- Keine CD eingelegt
- CD einlegen
- CD stark zerkratzt oder verschmutzt
- CD austauschen/ reinigen, siehe Pflege
- Laserlinse ist beschlagen
- Warten, bis Linse sich akklimatisiert hat



Anzeige

- CD-R(W) ist unbespielt, oder die CD ist nicht fertig
- Eine fertige CD-R(W) benutzen
- CD stark zerkratzt oder verschmutzt
- CD austauschen/ reinigen, siehe Pflege

Die CD überspringt Titel

- CD beschädigt oder verschmutzt
- CD austauschen oder reinigen
- SHUFFLE oder PROGRAM ist aktiv
- SHUFFLE/PROGRAM Modi abschalten

Mangelnde Tonqualität der Cassette

- Staub und Schmutz an den Köpfen usw.
- Deckteile reinigen, siehe Pflege
- Verwendung inkompatibler Cassettentypen (METALL oder CHROM)
- Nur NORMAL (IEC I) für Aufnahme verwenden

Aufnahme ist nicht möglich

- Cassettenzunge(n) könnte(n) herausgebrochen sein
- Ein Stück Klebeband über die fehlende Zunge kleben

Fernbedienung funktioniert nicht ordnungsgemäß

- Batterien erschöpft/ falsch eingesetzt
- Richtig (neue) Batterien einsetzen
- Abstand/ Winkel zum Gerät ist zu groß
- Den Abstand/ Winkel verringern

**Dieses Produkt entspricht den Funkentstörvorschriften der Europäischen Union.
Das Typenschild befindet sich auf der Geräteunterseite.**

BOVEN- EN VOORKANT

- ① - 3,5 mm-aansluitbus voor een stereo hoofdtelefoon
- Opmerking: Als de hoofdtelefoon aangesloten is dan worden de luidsprekers uitgeschakeld.*
- ② **DIGITAL DYNAMIC BASS BOOST** - om een meer levendige basrespons te kiezen
- ③ **ULTRA HIGH CLARITY** - om de hoge tonen in te stellen
- ④ **INCREDIBLE SURROUND** - om een overweldigend ruimtelijk stereo-effect te creëren
- ⑤ **VOLUME** - om het volume in te stellen
- ⑥ **POWER-schakelaar** - om de geluidsbron CD/ TUNER/ TAPE te kiezen en ook om het apparaat uit te zetten (POWER OFF)
- ⑦ **OPEN-CLOSE** - om het cd-vak te openen/ te sluiten
- ⑧ **CASSETTE RECORDER-toetsen**
RECORD ● - om een opname te starten
PLAY ◀ - om het afspelen te starten
SEARCH ◀▶ - om de cassette versneld vooruit/ terug te spoelen
STOP-OPEN ■▲
 - om de cassette te stoppen;
 - om het cassettevak te openen
PAUSE ■ - om het opnemen of afspelen tijdelijk te onderbreken
- ⑨ **BATT LOW** - geeft aan dat de batterijen bijna leeg zijn
- ⑩ **PROGRAM** -
CD: om nummers te programmeren en om het programma te controleren;
Tuner: om een voorkeuzender te programmeren
- ⑪ **PLAY PAUSE** ▶■ - om het afspelen van een cd te starten of tijdelijk te onderbreken
- ⑫ **STOP** ■ - om het afspelen van een cd te beëindigen of om een cd-programma te wissen
- ⑬ **PRESET** ▼, ▲ - (omhoog, omlaag) om af te stemmen op een geprogrammeerde zender
- ⑭ **CD MODE** - om de verschillende manieren van afspelen te kiezen: REPEAT (herhalen) of SHUFFLE (in willekeurige volgorde)

- ⑮ **SEARCH** ◀▶ -
Tuner: - (omlaag, omhoog) om af te stemmen op een radiozender
CD: - om binnen een nummer terug of vooruit te zoeken;
 - om naar het begin van het huidige/ vorige/ volgende nummer te gaan

- ⑯ **REMOTE SENSOR**
 (alleen voor model AZ 2025)
 - infraroodsensor voor de afstandsbediening
- ⑰ **BAND** - om het golfgebied te kiezen

BACK PANEL

- ⑱ **Telescoopantenne** - om de FM-ontvangst te verbeteren
- ⑲ **AC MAINS** - aansluitbus voor het netsnoer
- ⑳ **Batterijvak** - voor acht batterijen, type R-20, UM-1 of D-cells

AFSTANDSBEDIENING

(alleen voor model AZ 2025)

- ① **VOLUME** ▲, ▼ - om het volume in te stellen
- ② **PRESET** ▲, ▼ (omhoog, omlaag)
 - om af te stemmen op een geprogrammeerde zender
- ③ **TUNING** ◀▶, ▶▶ (omlaag, omhoog)
 - om af te stemmen op een radiozender
- ④ **SHUFFLE** - om de nummers van een cd in willekeurige volgorde af te spelen
- ⑤ **REPEAT** - om een nummer/ cd-programma/ hele cd te herhalen
- ⑥ **▶■** - om het afspelen van een cd te starten en tijdelijk te onderbreken/ om het afspelen van een cd te onderbreken
- ⑦ **◀, ▶** - om naar het begin van het huidige/ vorige/ volgende nummer te gaan
- ⑧ **STOP** ■ - om het afspelen van een cd te beëindigen of om een cd-programma te wissen
- ⑨ **SEARCH** ◀▶ - om binnen een nummer/ cd terug of vooruit te zoeken

Wilt u de batterijen sparen, gebruik dan zo vaak als u kunt de netvoeding. Let erop dat u het netsnoer uit het apparaat en het stopcontact haalt voor u de batterijen in het apparaat plaatst.

BATTERIJEN (LOS VERKRIJGBAAR)

1. Open het batterijvak en plaats er zes batterijen in, type **R-20**, **UM-1** of **D-cells** (bij voorkeur alkaline), met de "+" en "-" -polen op dezelfde manier als aangegeven binnenin het batterijvak.

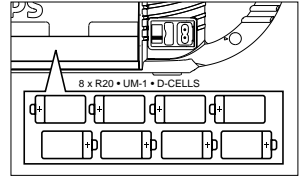

Afstandsbediening (enkel bijgeleverd bij model AZ 2025)

Open het batterijvak en plaats er twee batterijen in, type **AAA**, **R03** of **UM4** (bij voorkeur alkaline).

2. Controleer of de batterijen correct en stevig op hun plaats zitten en plaats het klepje van het batterijvak terug. U kunt het apparaat nu gebruiken.
- Als **BATT LOW** brandt dan zijn de batterijen bijna leeg.
 - De **BATT LOW**-indicator gaat op een gegeven moment uit als de batterijen te zwak geworden zijn.

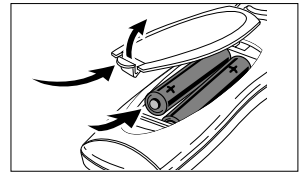

Door verkeerd gebruik kunnen batterijen gaan lekken waardoor roest ontstaat in het batterijvak of waardoor de batterijen kunnen openbarsten. Daarom:

- *Gebruik geen verschillende types batterijen door elkaar, bijvoorbeeld alkaline met zink-koolstof. Gebruik voor het apparaat enkel batterijen van hetzelfde type.*
- *Als u de batterijen vervangt, gebruik dan geen oude en nieuwe batterijen door elkaar.*
- *Verwijder de batterijen als u het apparaat langere tijd niet zult gebruiken.*
- ***Batterijen bevatten chemicaliën en moeten daarom op de juiste manier ingeleverd worden.***

Gebruiken van de netvoeding

1. Controleer of de netspanning **op het typeplaatje op de onderkant van het apparaat** overeenkomt met de plaatselijke netspanning. Is dit niet het geval, neem dan contact op met uw leverancier of serviceorganisatie.
2. Heeft het apparaat een netspanningskiezer, zet deze dan op de plaatselijke netspanning.
3. Steek de stekker van het netsnoer in het stopcontact. Het apparaat is nu klaar voor gebruik.
4. Trek de stekker uit het stopcontact als u de netvoeding helemaal uit wilt schakelen.

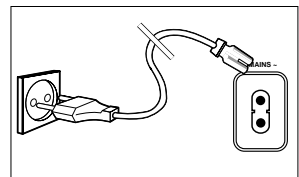

BASISFUNCTIES

Aan- en uitzetten

- Zet de **POWER**-schakelaar op de gewenste geluidsbron: **CD**, **TUNER** of **TAPE**.
 - Het apparaat staat uit wanneer de **POWER**-schakelaar op **TAPE/OFF** staat en de toetsen van de cassetterecorder ontgrendeld zijn.
- De instellingen van het volume, de klankkleur en het geluid en de geprogrammeerde zenders blijven bewaard in het geheugen van het apparaat.
- Bij het uitschakelen verschijnt in het display kort **TAPE** als u de cd-speler of tuner gebruikt heeft.

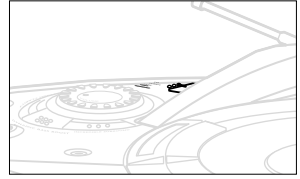

PHILIPS demo mode

1. Druk op het apparaat of de afstandsbediening gedurende 5 seconden op de cd-toets **STOP** ■.
- Na ongeveer 30 seconden loopt over het display **PH..IL ..IPS**.
2. Om terug te keren naar het normale display kunt u:
 - een willekeurige toets op de voorkant indrukken. De display-demonstratie wordt dan gedurende 30 seconden onderbroken;
 - gedurende 5 seconden op de cd-toets **STOP** ■ drukken.
- PH..IL ..IPS** loopt nog één keer over het display en vervolgens wordt de demonstratie uitgeschakeld.

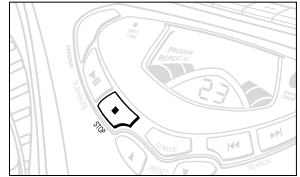

Instellen van het volume en het geluid

1. Draai de **VOLUME**-knop in de richting van de klok om het volume hoger te zetten of tegen de richting van de klok om lager te zetten.

Enkel voor model AZ 2025:

Druk op **VOLUME** ▲ of ▼ op de afstandsbediening.

- In het display wordt het volumeniveau weergegeven door **Vol** en een cijfer van 0 tot 32.
2. Druk één of meerdere keren op **DIGITAL DYNAMIC BASS BOOST** om in en uit te schakelen.

→ Indien ingeschakeld dan gaat indicator **1** aan. Druk nogmaals voor nog meer lage tonen en indicator **2** gaat aan.
 3. Druk, om de lage tonen in te stellen, één of meerdere keren op **ULTRA HIGH CLARITY** om in en uit te schakelen.

→ Indien ingeschakeld dan gaat de indicator aan.
 4. Druk één of meerdere keren op **INCREDIBLE SURROUND** om het surround sound-effect in en uit te schakelen.

→ Indien ingeschakeld dan gaat de indicator aan.

Opmerking: Het effect van **INCREDIBLE SURROUND** kan verschillen naargelang het type muziek.

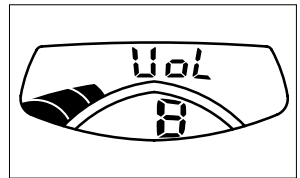
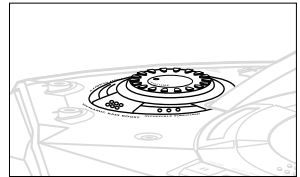

ALGEMENE INFORMATIE

Algemeen onderhoud

- Bescherm het apparaat, de batterijen, de cd's en cassettes tegen vocht, regen, zand of extreem hoge temperaturen zoals bij verwarmingsapparatuur of in felle zon.
- U kunt het apparaat schoonmaken met een licht bevochtigde zeemlap. Gebruik geen schoonmaakmiddelen die alcohol, spiritus, ammonia of schuurmiddel bevatten want die kunnen het apparaat beschadigen.



Veiligheidsvoorschriften

- Zet het apparaat op een harde, vlakke ondergrond zodat het niet om kan vallen. Er moet voldoende ventilatieruimte zijn om te voorkomen dat het apparaat te warm wordt.
- De mechanische delen van het apparaat zijn voorzien van zelfsmerende lagers en mogen dus niet gesmeerd of geolied worden.

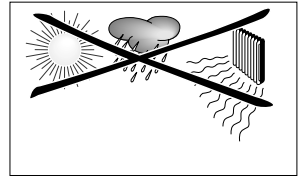

AFSTEMMEN OP EEN RADIOZENDER

1. Kies de bron **TUNER**.

→ **FM** verschijnt kort in het display en vervolgens wordt de frequentie van de radiozender weergegeven.

2. Druk één of meerdere keren op **BAND** om het gewenste golfgebied te kiezen.

3. Houd **SEARCH** **◀◀** of **▶▶** (enkel voor model AZ 2025: op de afstandsbediening **TUNING** **◀◀** of **▶▶**) ingedrukt en laat los als de frequentie in het display beginnen te lopen.

→ De TUNER stemt automatisch af op een zender die sterk genoeg is. Tijdens het automatisch zoeken verschijnt in het display **Srch**.

→ Als een FM-zender in stereo ontvangen wordt dan verschijnt **STEREO**.

4. Herhaal indien nodig **stap 3** tot u de gewenste zender gevonden heeft.

- Om af te stemmen op een zwakke zender: druk herhaaldelijk kort op **SEARCH** **◀◀** of **▶▶** tot de ontvangst optimaal is.

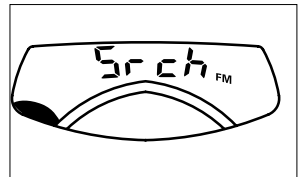
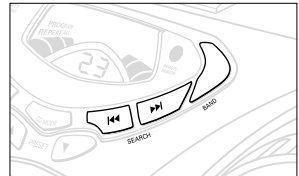

Verbeteren van de radio-ontvangst

- Voor **FM** moet u de telescoopantenne uittrekken. Klap de antenne neer en draai deze. Als het signaal te sterk is (in de buurt van een zender), schuif dan de antenne in elkaar.
- Voor **MW/LW** heeft het apparaat een ingebouwde antenne zodat de telescoopantenne niet nodig is. Richt de antenne door het hele apparaat te draaien.

Programmeren van radiozenders

U kunt in het totaal 30 radiozenders in het geheugen opslaan.

1. Stem af op de gewenste zender (zie **Afstemmen op een radiozender**).
2. Druk op **PROGRAM** om te beginnen met programmeren.
– Display: **PROGRAM** knippert.
3. Druk een of meerdere keren op **PRESET** ▼ of ▲ om een nummer van 1 tot 30 toe te kennen aan deze zender.
4. Druk opnieuw op **PROGRAM** om te bevestigen.
– Display: **PROGRAM** verdwijnt, het zendernummer en de frequentie van de geprogrammeerde zender worden weergegeven.
5. Herhaal deze vier stappen om nog meer zenders op te slaan.
– U kunt een geprogrammeerde zender wissen door een andere frequentie op dezelfde plaats op te slaan.

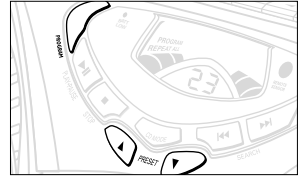
**Afstemmen op een geprogrammeerde zender**

Druk op **PRESET** ▼ of ▲ tot het nummer van de gewenste geprogrammeerde zender in het display verschijnt.

AFSPELEN VAN EEN CD

This CD player plays Audio Discs including CD-Recordables and CD-Rewritables.

1. Kies de bron **CD**.
→ **cd** verschijnt kort in het display.
2. Druk op **OPEN•CLOSE** om het cd-vak te openen.
→ Display: **OPEN** wanneer het cd-vak geopend is.
3. Leg een cd in de speler met de bedrukte kant naar boven en druk op **OPEN•CLOSE** om het cd-vak te sluiten.
→ Display: de cd-speler scant de inhoud van de cd, en vervolgens verschijnen het totale aantal nummers en de totale speelduur.
Display: **d:15C** verschijnt als u een de cd-r(w) die niet afgesloten is in de speler geplaatst heeft.
4. Druk op **PLAY•PAUSE** ►|| (enkel voor model AZ 2025: op de afstandsbediening ►||) om het afspelen te starten.
→ Display: tijdens het afspelen verschijnen het huidige nummer en de verstreken speelduur van het nummer.
5. Wilt u het afspelen tijdelijk onderbreken, druk dan op **PLAY•PAUSE** ►||.
Druk opnieuw op **PLAY•PAUSE** ►|| om verder te gaan met afspelen.
→ Display: de verstreken speelduur knippert terwijl het afspelen tijdelijk onderbroken wordt.
6. Druk op **STOP** ■ om het afspelen van de cd te beëindigen.

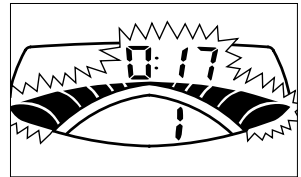
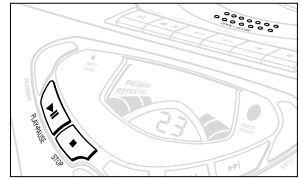

Opmerking: het afspelen van de cd stopt ook:

- wanneer u de deur van het cd-vak opent;
- aan het eind van de cd;
(behalve als u **REPEAT** of **REPEAT ALL** gekozen heeft);
- als u een andere bron kiest: **TAPE / TUNER**.

Kiezen van een ander nummer

- Druk één of meerdere keren op **SEARCH** ◀◀ of ▶▶ op het apparaat, (enkel voor model AZ 2025: op de afstandsbediening ◀ of ▶) tot het gewenste nummer in het display verschijnt.
- Heeft u een nummer gekozen kort nadat u een cd in de speler geplaatst heeft of terwijl het afspelen tijdelijk onderbroken is (PAUSE) dan moet u op **PLAY•PAUSE** ▶▶ (op de afstandsbediening ▶▶) drukken om het afspelen te starten.

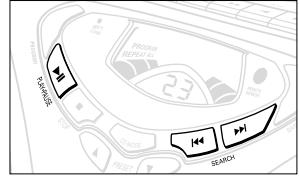

Zoeken naar een passage binnen een nummer

1. Houd **SEARCH** ◀◀ of ▶▶ (enkel voor model AZ 2025: op de afstandsbediening ◀◀ of ▶▶) ingedrukt.
→ De cd wordt dan zachtjes en versneld afgespeeld.
2. Laat de toets **SEARCH** ◀◀ of ▶▶ los zodra u de gewenste passage herkent.
– Het afspelen gaat op de normale manier verder.

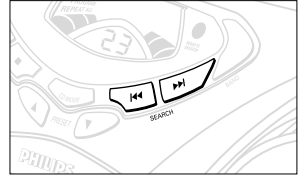

Opmerking: Tijdens het afspelen van een programma of als een van de SHUFFLE/ REPEAT-manieren gekozen is, kunt u enkel binnen een nummer zoeken.

Verschillende manieren van afspelen: SHUFFLE en REPEAT

U kunt de verschillende manieren van afspelen kiezen of wijzigen voor of tijdens het afspelen. U kunt deze manieren van afspelen ook met de programmeerfunctie combineren.

SHUFFLE - alle nummers van de cd / van het programma worden in willekeurige volgorde afgespeeld

SHUFFLE en **REPEAT ALL** - de hele cd/ het hele programma wordt in willekeurige volgorde telkens opnieuw herhaald

REPEAT ALL - de hele cd/het hele programma wordt herhaald

REPEAT - het huidige nummer wordt telkens opnieuw herhaald

1. Kies de gewenste manier van afspelen door voor of tijdens het afspelen op de toets **CD MODE** op het apparaat (of enkel voor model AZ 2025: **SHUFFLE** of **REPEAT** op de afstandsbediening) te drukken tot de gewenste manier in het display verschijnt.
2. Staat de speler stil, druk dan op **PLAY•PAUSE** ▶▶ (op de afstandsbediening ▶▶) om het afspelen te starten.
3. Wilt u weer op de normale manier verder gaan met afspelen, druk dan herhaaldelijk op de toets **MODE** (of op de afstandsbediening **SHUFFLE** of **REPEAT**) tot in het display geen enkele SHUFFLE/ REPEAT-manier nog aangegeven wordt.
– U kunt ook op **STOP** ■ drukken om de manier van afspelen af te sluiten.

Opmerking: Heeft u SHUFFLE gekozen dan verschijnen in het display snel bewegende symbooltjes bijvoorbeeld ♪, ♪ als de cd-speler een willekeurig nummer kiest.

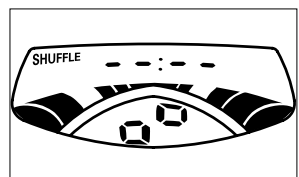
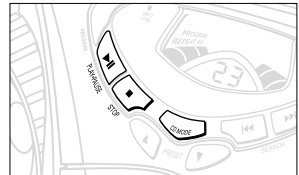
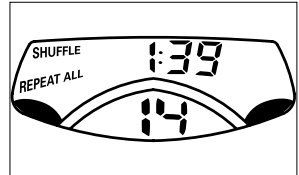

CD-SPELER

Programmeren van cd-nummers

Terwijl de speler stilstaat, kunt u de nummers op uw cd kiezen en in de gewenste volgorde programmeren. Desgewenst kunt u elk nummer ook meer dan eens programmeren. In het totaal kunnen 20 nummers in het geheugen opgeslagen worden.

1. Kies het gewenste nummer met **SEARCH** ◀◀ of ▶▶ op het apparaat, (enkel voor model AZ 2025: op de afstandsbediening ◀◀ of ▶▶).
2. Druk op **PROGRAM**.
→ Display: **PROGRAM** en het gekozen nummer *PROGRAM* verschijnt kort.
→ Als u probeert te programmeren zonder eerst een nummer gekozen te hebben dan loopt *no SEL of PROGRAM* kort over het display.
3. Herhaal de stappen 1 en 2 om op deze manier alle gewenste nummers te kiezen en te programmeren.
→ *FFFF* verschijnt in het display als u meer dan 20 nummers probeert te programmeren.
4. Druk op **PLAY•PAUSE** ▶▶ (enkel voor model AZ 2025: op de afstandsbediening ▶▶) om het afspelen van het programma te starten.

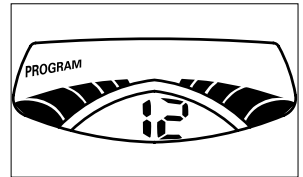
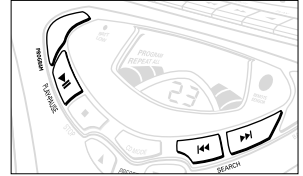

Reviewing the programme

In the STOP position or during playback, press and hold down **PROGRAM** for a while until the display shows all your stored track numbers in sequence.

Wissen van een programma

U kunt een programma wissen door:

- één keer op **STOP** ■ te drukken terwijl de speler stilstaat of twee keer tijdens het afspelen.
- *no PROGRAM* loopt kort over het display en PROGRAM verdwijnt.
- de bron TUNER/TAPE te kiezen.

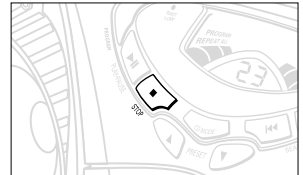

Onderhoud van de cd-speler en de cd's

- Wanneer de cd-speler de cd's niet op de juiste manier kan lezen, gebruik dan een standaard verkrijgbare schoonmaak-cd om de lens schoon te maken voor u het apparaat ter reparatie aanbiedt. Schoonmaken op een andere manier dan deze kan de lens beschadigen.
- *Raak de lens van de cd-speler nooit aan!*
- Bij plotse temperatuurveranderingen kan er condens ontstaan en kan de lens van de cd-speler beslaan. Het afspelen van een cd is dan niet mogelijk. Probeer niet de lens schoon te maken maar laat de cd-speler enige tijd acclimatiseren in een warme omgeving tot de condens verdwenen is.
- Sluit altijd het cd-vak om te voorkomen dat er stof op de lens komt.
- U kunt de cd het eenvoudigst uit het doosje nemen door in het midden te drukken terwijl u de cd optilt. Houd de cd's altijd bij de rand vast en berg ze na gebruik weer op in het doosje om te voorkomen dat er krassen of vuil op komen.
- Maak de cd schoon door met een zachte, pluisvrije doek vanuit het midden in een rechte lijn naar de rand te wrijven. Gebruik geen schoonmaakmiddelen want deze kunnen de cd beschadigen.
- Schrijf *nooit* op een cd en plak er geen stickers op!

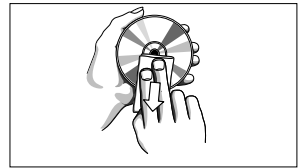
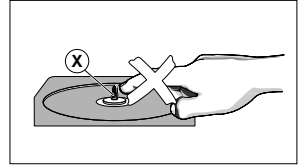
**AFSPELEN VAN EEN CASSETTE**

1. Kies de bron **TAPE**.
- Zolang de cassette recorder in gebruik is, staat in het display *ε R P E*.
2. Druk op **STOP•OPEN ■▲** om de cassette deur te openen.
3. Plaats een bespeelde cassette in de houder en sluit de cassette deur.
4. Druk op **PLAY ◀** om het afspelen te starten.
5. Wilt u het afspelen tijdelijk onderbreken, Wilt u het afspelen onderbreken, druk dan op **PAUSE ■■**. Druk opnieuw op deze toets om verder te gaan met afspelen.
6. Met **SEARCH ◀◀** of **▶▶** op het apparaat kunt u de cassette in beide richtingen spoelen.
7. Druk op **STOP•OPEN ■▲** om de cassette te stoppen.
 - De toetsen worden aan het eind van de cassette automatisch ontgrendeld en *ε R P E* verdwijnt uit het display behalve als u **PAUSE ■■** ingedrukt heeft.

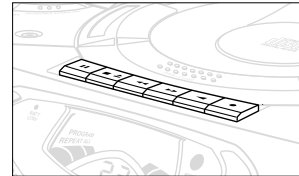

OPNEMEN

ALGEMENE INFORMATIE OVER HET OPNEMEN

- Opnemen is slechts geoorloofd als geen inbreuk wordt gemaakt op auteursrechten of andere rechten van derden.
- Dit apparaat is niet geschikt voor opnames op CHROME- (IEC II) of METAL-cassettes (IEC IV). Gebruik voor opnames een NORMAL-cassette (IEC I) waarvan de nokjes niet uitgebroken zijn.
- *Het opnameniveau wordt automatisch ingesteld.* De toetsen **VOLUME**, **INCREDIBLE SURROUND**, **DIGITAL DYNAMIC BASS BOOST** of **ULTRA HIGH CLARITY** hebben geen invloed op de opname die bezig is.
- Gedurende de eerste en de laatste 7 seconden wordt niet opgenomen omdat dan de aanloopband langs de opnamekop loopt.
- Om te voorkomen dat een cassette per ongeluk gewist wordt, houdt u de cassette met de kant die u wilt beveiligen naar u toe en breekt u het linkernokje uit. Op deze kant kan nu niet meer opgenomen worden. U kunt deze beveiliging weer ongedaan maken door een stukje plakband over de opening te plakken.

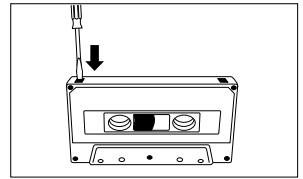

SYNCHROON STARTEN BIJ OPNEMEN VAN EEN CD

1. Kies de bron CD.
2. Plaats een cd in de cd-speler en stel, indien gewenst, een programma samen.
3. Druk op **STOP•OPEN**  om de cassettedeur te openen.
4. Plaats er een geschikte cassette in de recorder en sluit de cassettedeur.
5. Druk op **RECORD**  om de opname te starten.
 - Het cd-programma begint automatisch te spelen vanaf het begin van het programma. *U hoeft de cd-speler niet zelf te starten.*

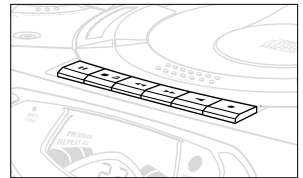

Om een bepaalde passage te kiezen en op te nemen

- Houd **SEARCH**  of  ingedrukt (enkel voor model AZ 2025: op de afstandsbediening  of ).
- Laat **SEARCH**  of  los zodra u de gewenste passage herkent.
- Druk op **PLAY/PAUSE**  (enkel voor model AZ 2025: op de afstandsbediening ) om het afspelen van de cd te onderbreken.
 - Wanneer u op **RECORD**  drukt, begint het opnemen precies vanaf dit punt in het nummer.
- 6. Druk op **PAUSE**  voor korte onderbrekingen tijdens het opnemen. Druk opnieuw op **PAUSE**  om verder te gaan met opnemen.
- 7. Druk **STOP•OPEN**  om het opnemen te beëindigen.

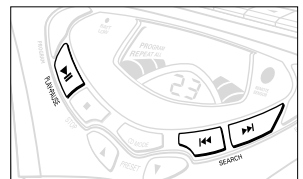

Opnemen van de radio

1. Stem af op de gewenste radiozender (Zie **AFSTEMMEN OP EEN RADIOZENDER**).
2. Druk op **STOP•OPEN**  om de cassettedeur te openen.
3. Plaats er een geschikte cassette in de recorder en sluit de cassette deur.
4. Druk op **RECORD**  om de opname te starten.
5. Druk op **PAUSE**  voor korte onderbrekingen. Druk opnieuw op **PAUSE**  om verder te gaan met opnemen.
6. Druk **STOP•OPEN**  om het opnemen te beëindigen.

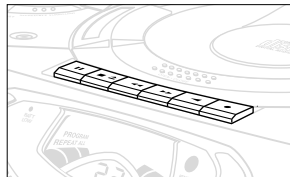

ONDERHOUD

Onderhoud van de cassette recorder

Om verzekerd te zijn van een goede geluidskwaliteit bij het opnemen en afspelen, moet u de aangegeven delen (A), (B) en (C) telkens na ongeveer 50 uur gebruik of gemiddeld één keer per maand schoonmaken. Gebruik een wattenstaafje met een beetje alcohol of speciale reinigingsvloeistof voor het schoonmaken van het deck.

1. Druk op **STOP•OPEN**  om de cassettehouder te openen.
2. Druk op **PLAY**  en maak de rubber aandrukrollen (C) schoon.
3. Druk op **PAUSE**  en maak de koppen (A) en ook de toonas (B) schoon.
4. Druk na het schoonmaken op **STOP•OPEN** .

Opmerking: U kunt de koppen ook schoonmaken door eens in de maand een reinigingscassette af te spelen.

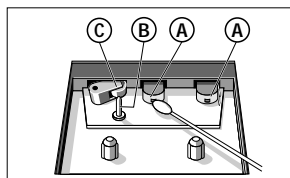

Met het oog op het milieu...

Wij hebben geprobeerd de verpakking zo te maken dat deze gemakkelijk in drie materialen te scheiden is: karton (doos), polystyreenschuim (buffer) en plastic (zakken, beschermfolie).

Uw apparaat bestaat uit materialen die door een gespecialiseerd bedrijf gerecycled kunnen worden. Informeer waar u verpakkingsmateriaal, lege batterijen en oude apparatuur kunt inleveren.

VERHELPEN VAN STORINGEN

Als zich een probleem voordoet, controleer dan eerst de punten op de onderstaande lijst voor u het apparaat ter reparatie aanbiedt. Kunt u het probleem niet oplossen aan de hand van deze aanwijzingen, raadpleeg dan uw leverancier of serviceorganisatie.

WAARSCHUWING: *Maak het apparaat niet open want dan loopt u het risico een elektrische schok te krijgen. Probeer in geen geval zelf het apparaat te repareren want dan vervalt de garantie.*

PROBLEEM

– MOGELIJKE OORZAAK

- OPLOSSING

Geen geluid/voeding

– Het VOLUME staat te zacht

- Zet het volume harder met VOLUME
- De hoofdtelefoon is aangesloten
- Haal de stekker van de hoofdtelefoon uit het apparaat
- Het netsnoer is niet goed aangesloten
- Sluit het netsnoer op de juiste manier aan
- De batterijen zijn leeg/ verkeerd geplaatst
- Plaats (nieuwe) batterijen op de juiste manier

Veel ruis of brom

- Elektrische interferentie: het apparaat staat te dicht bij een tv, videorecorder of computer
- Zet ze verder van elkaar af

Slechte radio-ontvangst

- Zwak radiosignaal
- FM: richt de FM-telescoopantenne voor de beste ontvangst
- MW/LW: draai het apparaat voor de beste ontvangst

no

cd in het display

- Geen cd in de speler
- Plaats een cd in de speler
- Krassen of vuil op de cd
- Vervang de cd/ maak deze schoon, zie Onderhoud
- De lens van de laser is beslagen
- Wacht tot de lens geacclimatiseerd is

d ISC

rf in het display

- De cd-r(w) is leeg of niet afgesloten
- Gebruik een afgesloten cd-r(w)
- Krassen of vuil op de cd
- Vervang de cd/ maak deze schoon, zie Onderhoud

De cd-speler slaat nummers over

- De cd is beschadigd of vuil
- Vervang de cd of maak deze schoon
- De SHUFFLE of PROGRAM is ingeschakeld
- Sluit de SHUFFLE/PROGRAM-functie(s) af

Slecht cassettegeluid

- Stof en vuil op de koppen, enzovoort
- Maak cassetterecorderonderdelen schoon, zie Onderhoud
- Het cassettype dat u gebruikt, is niet geschikt (METAL of CHROME)
- Gebruik voor opnames een NORMAL-cassette NORMAL (IEC I)

Het opnemen lukt niet

- De cassettenokjes zijn uitgebroken
- Plak een stukje plakband over de opening heen

De afstandsbediening werkt niet zoals het hoort

- De batterijen zijn leeg/ verkeerd geplaatst
- Plaats (nieuwe) batterijen op de juiste manier
- U zit te ver/ niet goed recht voor het apparaat
- Ga dichterbij/ recht voor het apparaat zitten

*Dit apparaat voldoet aan de radio-ontstoringseisen van de Europese Unie.
Het typeplaatje vindt u op de onderkant van het apparaat.*